

Pioneer Dj

DJ Controller

Controlador DJ

DJ コントローラー

DDJ-SX3

English

Español

日本語

serato ||  **serato** DJ Pro

pioneerdj.com/support/
<http://serato.com/>

For FAQs and other support information for this product, visit the above sites.

Para consultar las preguntas frecuentes y otra información de soporte de este producto, visite el sitio de arriba.

上記のサイトで、本製品のFAQなどのサポート情報をご覧ください。

商品相談・修理受付・付属品購入窓口のご案内
お取り扱いにお困りのとき、本書の巻末をご覧ください。

保証書付き

Operating Instructions (Quick Start Guide)

Manual de instrucciones (Guía de inicio rápido)

取扱説明書 (クイックスタートガイド)

CAUTION

TO PREVENT THE RISK OF ELECTRIC SHOCK, DO NOT REMOVE COVER (OR BACK). NO USER-SERVICEABLE PARTS INSIDE. REFER SERVICING TO QUALIFIED SERVICE PERSONNEL.

D3-4-2-1-1_B1_En

WARNING

This equipment is not waterproof. To prevent a fire or shock hazard, do not place any container filled with liquid near this equipment (such as a vase or flower pot) or expose it to dripping, splashing, rain or moisture.

D3-4-2-1-3_A1_En

WARNING

To prevent a fire hazard, do not place any naked flame sources (such as a lighted candle) on the equipment.

D3-4-2-1-7a_A1_En

Operating Environment

Operating environment temperature and humidity: +5 °C to +35 °C (+41 °F to +95 °F); less than 85 %RH (cooling vents not blocked)

Do not install this unit in a poorly ventilated area, or in locations exposed to high humidity or direct sunlight (or strong artificial light).

D3-4-2-1-7c*_A2_En

The graphical symbol  placed on the product means alternating current.

The graphical symbol  placed on the product means direct current.

The graphical symbol  placed on the product means Class II equipment.

D3-8-2-4_A1_En

VENTILATION CAUTION

When installing this unit, make sure to leave space around the unit for ventilation to improve heat radiation (at least 5 cm at top, 5 cm at rear, and 5 cm at each side).

D3-4-2-1-7d*_A1_En

CAUTION

The  **STANDBY/ON** switch on this unit will not completely shut off all power from the AC outlet. Since the power cord serves as the main disconnect device for the unit, you will need to unplug it from the AC outlet to shut down all power. Therefore, make sure the unit has been installed so that the power cord can be easily unplugged from the AC outlet in case of an accident. To avoid fire hazard, the power cord should also be unplugged from the AC outlet when left unused for a long period of time (for example, when on vacation).

D3-4-2-2-2a*_A1_En

When using this product, confirm the safety information shown on the bottom of the unit.

D3-4-2-2-4_B1_En

WARNING

Store small parts out of the reach of children and infants. If accidentally swallowed, contact a doctor immediately.

D41-6-4_A1_En

CAUTION

This product is evaluated in moderate and tropical climate condition.

D3-8-2-1-7a_A1_En

Contents

How to read this manual

Thank you for buying this Pioneer DJ product.

- This manual briefly explains procedures of connecting this unit to your PC/Mac through outputting sound. For more details on how to use this unit, refer to "Operating Instructions" on Pioneer DJ site.
- Please note that the screens and specifications of the software described in this guide as well as the external appearance and specifications of the hardware are currently under development and may differ from the final specifications.
- Please note that depending on the operating system version, web browser settings, etc., operation may differ from the procedures described in this manual.
- Please note that the language on the screens of the software describes in this guide may differ from the language on your screens.

This manual provides brief descriptions regarding the names of parts of this unit and the connections between this unit and peripherals. For more detailed instructions on using this unit, see the Operating Instructions for this unit.

- For how to obtain the Operating Instructions for this unit, see *Viewing the Operating Instructions* on page 4.

01	Before start.....	4
	Features	4
	What's in the box	4
	Acquiring the manual	4
	Installing the software	4
	About the AC adapter	6
02	Part names	8
	Browser section	8
	Deck section.....	8
	Mixer section.....	9
	Effect section.....	9
	Rear panel	10
	Front panel	10
03	Connecting devices to this unit	11
04	Playing music by operating Serato DJ Pro	12
	Changing the settings	14
	Quitting the system	14
05	Additional information.....	15
	Troubleshooting	15
	About trademarks and registered trademarks	15
	Cautions on copyrights	15
	Specifications.....	15

Before start

Features

This unit is an all-in-one DJ controller designed specifically for Serato Limited's DJ software "Serato DJ Pro." Performance interfaces, such as "PERFORMANCE PADS," "4-CHANNEL MIXER," etc., are arranged comfortably to control functions included in "Serato DJ Pro."

In addition, this unit is equipped with abundant input/output terminals to correspond to various DJ performances. This unit is also designed with a sense of quality to correspond to various scenes such as clubs and home parties.

What's in the box

- AC adapter
 - Power plug
 - USB cable¹
 - Operating Instructions (Quick Start Guide) (This document)
 - Serato DJ Pro EXPANSION PACK VOUCHER²
- ¹ Only one USB cable is supplied on this unit. If you use two cables, use a USB cable supported to USB 2.0.
- ² Note that the Serato DJ Pro EXPANSION PACK VOUCHER cannot be reissued. You will need to use the voucher code to activate the expansion pack. Make sure to store it in a safe place so that you do not lose it.

Acquiring the manual

Various instructions are sometimes provided as files in PDF format. Adobe® Reader® must be installed in order to view PDF format files.

Viewing the Operating Instructions

1 Launch a web browser on the PC/Mac and access the Pioneer DJ site below.

pioneerdj.com

- To select your language, click the flag icon on the upper-right screen.

2 Point the cursor to [Support].

3 Click [Tutorials, manuals & documentation].

4 Click [DDJ-SX3] under [DJ CONTROLLER].

5 Select the language of the manual from the list.

Download the manual if needed.

Downloading the Serato DJ Pro software manual

1 Access the Serato site.

<http://serato.com/>

2 Click [Serato DJ Pro] from [PRODUCT].

3 Click [DOWNLOAD SERATO DJ PRO].

4 Click [Manuals and Downloads].

5 Click the Serato DJ Pro software manual of the required language.

Installing the software

Before installing the software

The Serato DJ Pro software and driver software are not included. Access and download the software from the Pioneer DJ support site. pioneerdj.com/support/

- The user is responsible for preparing the PC/Mac, network devices and other elements of the Internet usage environment required for a connection to the Internet.

Downloading the driver software

1 Launch a web browser on the PC/Mac and access the Pioneer DJ site.

pioneerdj.com

- To select your language, click the flag icon on the upper-right screen.

2 Point the cursor to [Support].

3 Click [Software & firmware updates].

4 Click [DDJ-SX3] under [DJ CONTROLLER].

5 Click [Drivers].

6 Click [Download link], and then save the file.

About the Serato DJ Pro software

Serato DJ Pro is a DJ software application by Serato Limited. DJ performances are possible by connecting the PC/Mac on which this software is installed to this unit.

Minimum operating environment

Supported operating systems	CPU and required memory
Mac: macOS High Sierra 10.13/Sierra 10.12 (latest update), OS X 10.11 (latest update)	Intel® processor Core™ i5 and i7 1.07 GHz or better 4 GB or more of RAM
Windows® 10 / Windows® 8.1 / Windows® 7 (latest service pack)	32-bit version Intel® processor Core™ i5 and i7 1.07 GHz or better 4 GB or more of RAM
	64-bit version Intel® processor Core™ i5 and i7 1.07 GHz or better 4 GB or more of RAM

Others

USB port	A USB 2.0 port is required to connect the PC/Mac with this unit.
Display resolution	Resolution of 1 280 × 720 or greater
Internet connection	An Internet connection is required for registering the "Serato.com" user account and downloading the software.

- For information on the latest system requirements, compatibility, and supported operating systems, see "Software Info" of "DDJ-SX3" on the Pioneer DJ support site below. pioneerdj.com/support/
- As for operating systems, use the latest version and latest service pack.
- Operation is not guaranteed on all PC/Mac, even if all the required operating environment conditions indicated here are fulfilled.

- Depending on the power saving settings, etc. of the PC/Mac, the CPU and hard disk may not provide sufficient processing capabilities. For laptop PCs and Mac books in particular, make sure the computer is in the proper conditions to provide constant high performance (for example by keeping the AC power connected) when using Serato DJ Pro.
- Use of the Internet requires a separate contract with a provider offering Internet services and payment of provider fees.

❖ Obtaining the Serato DJ Pro software

1 Access the Serato web site.

<http://serato.com/>

2 Click [Serato DJ] under [DJ PRODUCTS].

The Serato DJ Pro download page is displayed.

- The download page is subject to change.

3 Click [DOWNLOAD SERATO DJ].

4 Create an account of "Serato.com".

- If you have already registered a user account on "Serato.com", proceed to step 6.
- If you have not completed registering your user account, do so following the procedure below.
 - Following the instructions on the screen, input your email address and the password to set, and then select the region in which you live.
 - If you check [E-mail me Serato newsletters], newsletters providing the latest information on Serato Limited products will be sent from Serato Limited.
 - Once user account registration is completed, you will receive an e-mail at the e-mail address you have input. Check the contents of the email sent from "Serato.com."
- Be careful not to forget the email address and password specified when you performed user registration. They will be required for updating the software.
- The personal information input when registering a new user account may be collected, processed and used based on the privacy policy on the Serato Limited website.

5 Click the link in the e-mail message sent from "Serato.com."

This takes you to the Serato DJ Pro download page.

6 Log in.

Input the email address and password you have registered to log in to "Serato.com."

7 Download the Serato DJ Pro software from the download page.

❖ Installation procedure (Windows)

Do not connect this unit and the PC until installation is completed.

- Log on as the user which was set as the administrator of the PC before installing.
- If any other programs are running on the PC, quit them.

1 Unzip the downloaded driver software (Pioneer_DDJSX3_X.XXX.).

2 Double-click [DDJ-SX3_X.XXX.exe].

3 Proceed with installation according to the instructions on the screen.

If [Windows Security] appears on the screen while the installation is in progress, click [Install this driver software anyway] and continue with the installation.

When the installation program is completed, a completion message appears.

After installing the driver software, install the Serato DJ Pro software.

4 Unzip the downloaded Serato DJ Pro software file.

5 Double-click the unzipped software file to launch the installer.

6 Read the terms of the license agreement carefully, and if you agree, select [I agree to the license terms and conditions], then click [Install].

- If you do not agree to the contents of the license agreement, click [Close] to cancel installation.

The message of successful installation appears when installation is completed.

7 Click [Close] to quit the Serato DJ Pro installer.

❖ Installation procedure (Mac)

Do not connect this unit and the Mac until installation is completed.

- If any other programs are running on the Mac, quit them.

1 Unzip the downloaded driver software (DDJSX3_M_X.X.X.zip).

2 Double-click [DDJ-SX3_M_X.X.X.dmg].

3 Double-click [DDJ-SX3_AudioDriver.pkg].

4 Follow the displayed instructions to install.

5 Unzip the downloaded Serato DJ Pro software file.

6 Double-click the unzipped software file to launch the installer.

7 Read the terms of the license agreement carefully, and if you agree, click [Agree].

- If you do not agree to the contents of the usage agreement, click [Disagree] to cancel installation.

8 Click [Install].

9 Follow the displayed instructions to install.

10 Click [Close] to quit the installer.

About installing the driver software into macOS High Sierra 10.13

For macOS High Sierra 10.13, the new security function is added. When installing Pioneer DJ driver software into macOS High Sierra 10.13, the driver software authentication is required. Follow the procedures below.

Following procedures are necessary when newly installing the driver software into macOS High Sierra 10.13.
If the driver software has been installed into macOS or OS X before updating to macOS High Sierra 10.13, following procedures are not necessary.

When installing Pioneer DJ driver software into macOS High Sierra 10.13, the following screen is displayed.

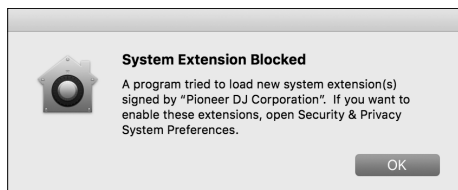

Click [OK].

After permitting the driver software installation, the driver software installing will be completed.

1 Open [System Preferences], and then click [Security & Privacy].

2 Check that [System software from developer "Pioneer DJ Corporation" was blocked from loading.] is displayed on the lower screen.

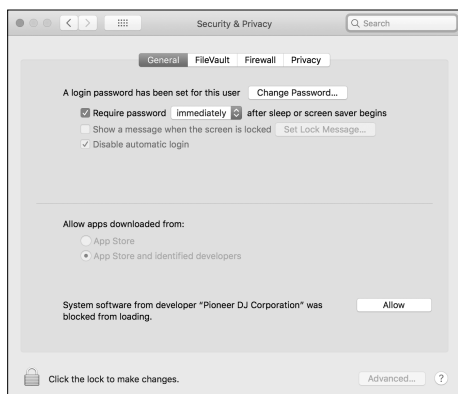

This is shown for 30 minutes from starting the driver software installation.

If it is not shown, repeat the procedure of the driver software installation.

3 Click [Allow] on the lower-right screen.

4 If the DJ equipment is connected to Mac, disconnect the USB cable, and then connect it again.

About the AC adapter

Safety instructions

- Do not use this unit with a coin, paper clip or other metal object stuck between the AC adapter and power plug. Doing so could cause a short circuit, leading to fire or electric shock.

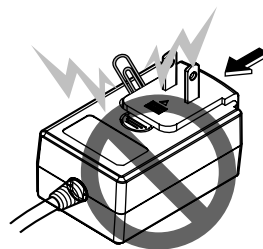

- When mounting the AC adapter on a wall outlet, make sure there is no space between the AC adapter and the wall outlet. Faulty contact or a coin, paper clip or other metal object getting stuck in the space could cause a short circuit, leading to fire or electric shock.

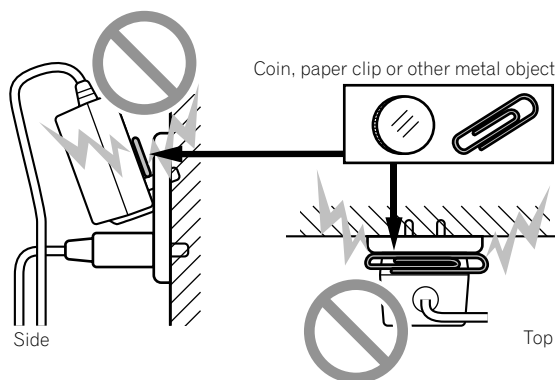

- The power plug could come detached from the AC adapter and remain in the power outlet if someone trips on the AC adapter's power cord or if something hits the AC adapter. If this happens, remove the power plug remaining in the outlet with dry hands, holding it as shown on the diagram below and without touching metal parts. Do not use any tools to remove it.

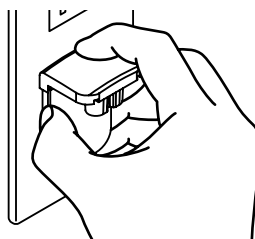

Mounting the power plug

Slide the power plug along the guide rails in the AC adapter unit as shown on the diagram below, then press in until a click is heard.

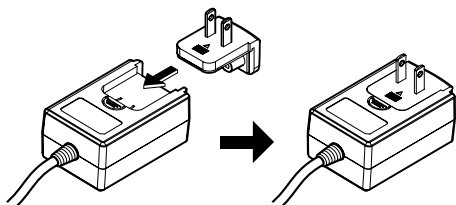

❖ Removing the power plug

While pressing the [PUSH] button on the AC adapter unit, slide the power plug away from the adapter as shown on the diagram below to remove it.

Once the power plug is mounted, there is no need to remove it.

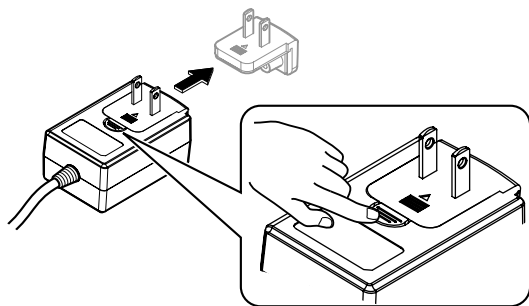

❖ Power plug

This product comes with the types of power plugs shown below. Use the appropriate power plug for the country or region you are in.

Type 1 (for Japan, Mexico, and other areas where the Type 1 plug is used)

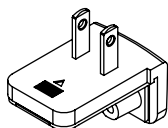

Type 2

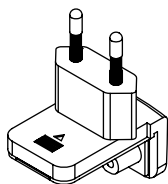

Type 3 (for Hong Kong, Malaysia, Singapore, and other areas where the Type 3 plug is used)

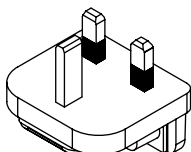

Type 4 (for Australia, New Zealand, and other areas where the Type 4 plug is used)

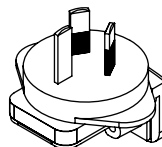

Type 5 (for Thailand, South Korea, and other areas where the Type 5 plug is used)

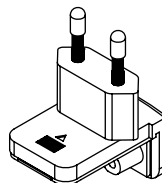

Part names

For further details on each button and control, refer to "Part names and functions" section in the Operating Instructions.

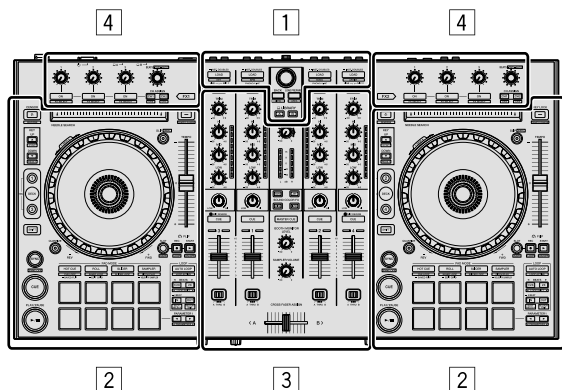

- 1 Browser section
- 2 Deck section
- 3 Mixer section
- 4 Effect section

Browser section

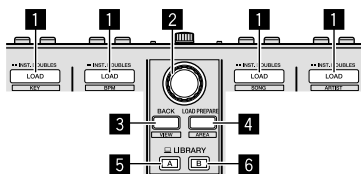

- 1 LOAD buttons
- 2 Rotary selector
- 3 BACK button
- 4 LOAD PREPARE button
- 5 LIBRARY A button
- 6 LIBRARY B button

Deck section

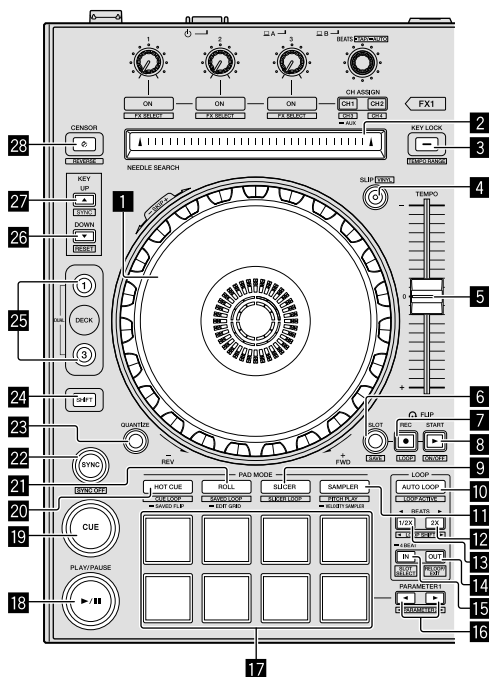

- 1 Jog wheel
- 2 NEEDLE SEARCH pad
- 3 KEY LOCK button
- 4 SLIP button
- 5 TEMPO slider
- 6 FLIP SLOT button
- 7 FLIP REC button
- 8 FLIP START button
- 9 SLICER mode button
- 10 AUTO LOOP button
- 11 SAMPLER mode button
- 12 LOOP 2X button
- 13 LOOP 1/2X button
- 14 LOOP OUT button
- 15 LOOP IN button
- 16 PARAMETER ◀ button, PARAMETER ▶ button
- 17 Performance pads
- 18 PLAY/PAUSE ▶/|| button
- 19 CUE button
- 20 HOT CUE mode button
- 21 ROLL mode button
- 22 SYNC button

- 23 QUANTIZE button
- 24 SHIFT button
- 25 DECK button
- 26 KEY DOWN button
- 27 KEY UP button
- 28 SENSOR button

Mixer section

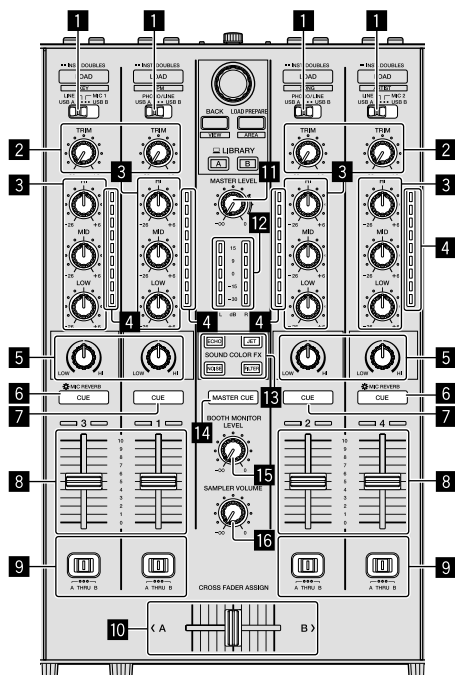

- 1 Input select switches
- 2 TRIM controls
- 3 EQ (HI, MID, LOW) controls
- 4 Channel Level Indicators
- 5 COLOR controls
- 6 Headphones CUE/MIC REVERB buttons
- 7 Headphones CUE buttons
- 8 Channel faders
- 9 CROSS FADER ASSIGN switches
- 10 Crossfader
- 11 MASTER LEVEL control
- 12 Master level indicator
- 13 SOUND COLOR FX buttons
- 14 MASTER CUE button
- 15 BOOTH MONITOR LEVEL control
- 16 SAMPLER VOLUME control

Effect section

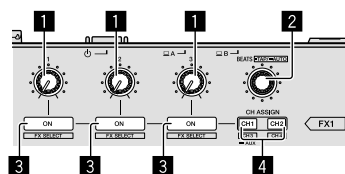

- 1 Effect parameter controls
- 2 FX BEATS control
- 3 Effect parameter buttons
- 4 CH ASSIGN CH1 button
CH ASSIGN CH2 button

Rear panel

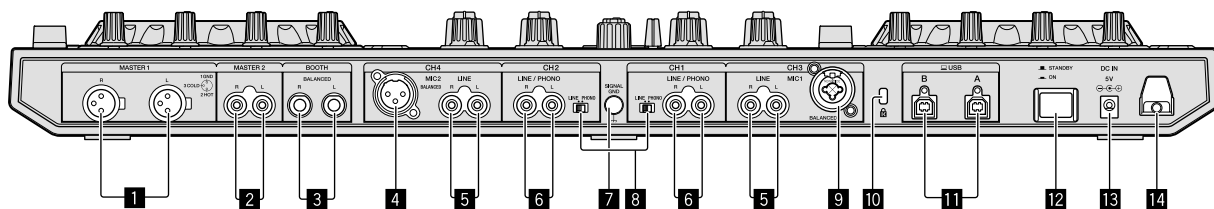

1 MASTER OUT 1 terminals

Do not connect any terminal which provides phantom power to these terminals or a power cord of another product.

2 MASTER OUT 2 terminals

3 BOOTH OUT terminals

4 MIC2 terminal

5 LINE terminals

6 LINE/PHONO input terminals

7 SIGNAL GND terminal

8 LINE/PHONO switches

9 MIC1 terminal

10 Kensington security slot

11 USB terminals

12 STANDBY/ON switch

This switches this unit's power between on and standby.

13 DC IN terminal

14 Cord hook

Front panel

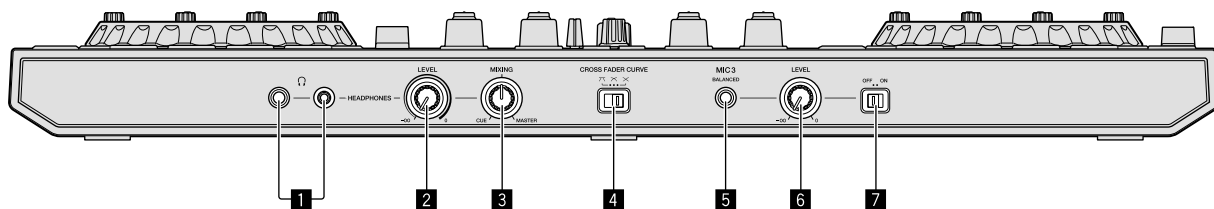

1 HEADPHONES jacks

2 HEADPHONES LEVEL control

3 HEADPHONES MIXING control

4 CROSS FADER CURVE switch

5 MIC3 terminal

6 MIC3 LEVEL control

7 MIC3 ON/OFF switch

Connecting devices to this unit

1 Connect headphones to one of the [HEADPHONES] terminals.

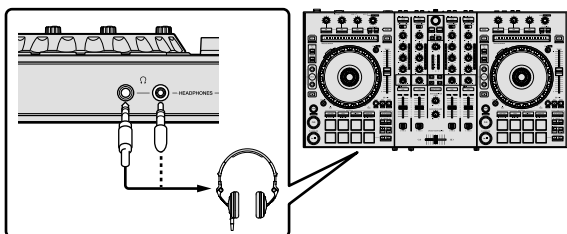

2 Connect powered speakers, a power amplifier, components, etc., to the [MASTER OUT 1] or [MASTER OUT 2] terminals.

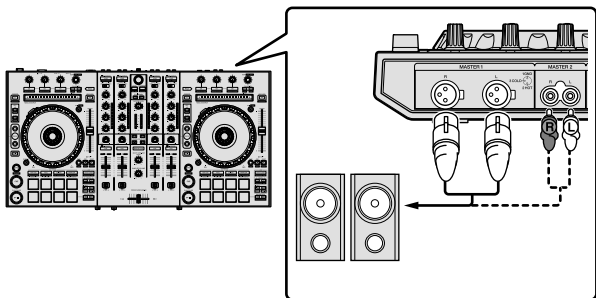

- To output the sound from the [BOOTH OUT] terminals, connect speakers or other devices to the [BOOTH OUT] terminals.
- For details on connecting the input/output terminals, see the Operating Instructions.

3 Connect this unit to your PC/Mac via a USB cable.

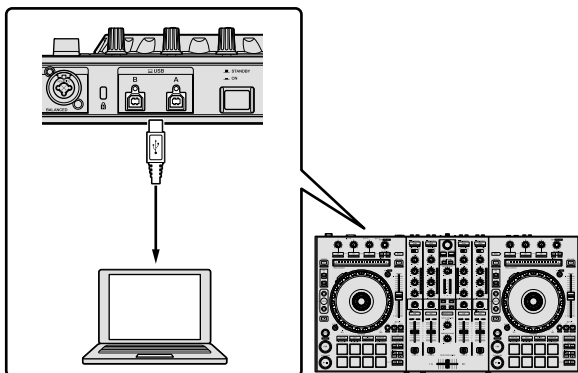

4 Turn on the PC/Mac.

5 Connect the power plug to the AC adapter.

Slide the power plug into the AC adapter's guide rails as shown on the diagram and press in until a click is heard.

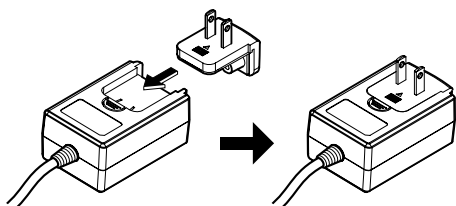

- For detailed cautions on the AC adapter, see "About the AC adapter" (p. 6).

- The shape of the plug differs according to the region in which the unit is sold.

6 Connect the AC adapter.

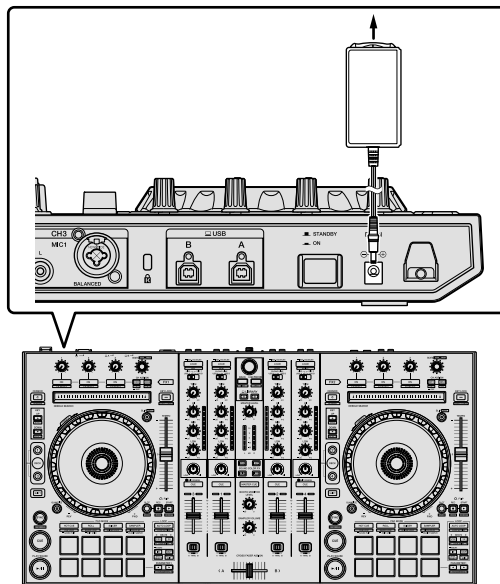

7 Press the [STANDBY/ON] switch on this unit's rear panel to turn on this unit.

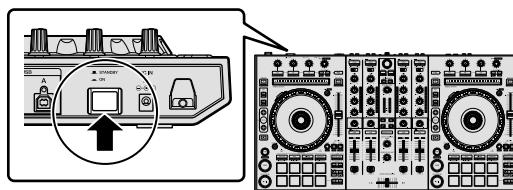

- For Windows users
The message [Installing device driver software] may appear when this unit is first connected to the PC or when it is connected to a different USB port on the PC. Wait a while until the message [Your devices are ready for use] appears.

8 Turn on the devices connected to the output terminals (powered speakers, power amplifier, components, etc.).

- When a microphone, DJ player or other external device is connected to input terminals, the power of that device also turns on.

Playing music by operating Serato DJ Pro

Launching Serato DJ Pro

This manual consists mainly of explanations of functions of this unit as hardware. For detailed instructions on operating the Serato DJ Pro software, see the Serato DJ Pro software manual.

For Mac

In Finder, open the [Applications] folder, then click the [Serato DJ Pro] icon.

For Windows 10

From the [Start] menu, click [Serato] > [Serato DJ Pro] icon.

For Windows 8.1

From [Apps view], click the [Serato DJ Pro] icon.

For Windows 7

From the Windows [Start] menu, click the [Serato DJ] icon under [All Programs] > [Serato DJ Pro].

PC/Mac screen directly after the Serato DJ Pro software is launched

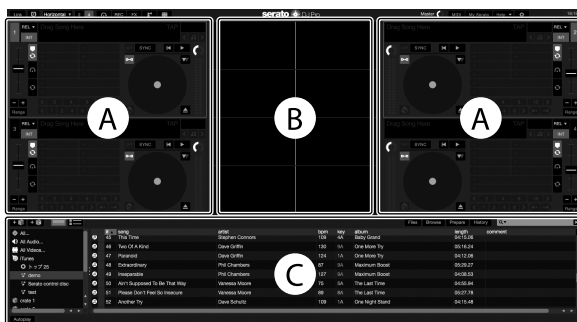

- The [BUY/ACTIVATE] icon may appear on the right side of the screen displayed when Serato DJ Pro is launched for the first time, but for those using DDJ-SX3 there is no need to activate or purchase a license. You can purchase expansion packs such as DVS and use them as additional options.

PC/Mac screen when a track is loaded in the Serato DJ Pro software

Click [Library] at the upper left of the PC/Mac screen, then select [Vertical] or [Horizontal] from the pull-down menu to switch the Serato DJ Pro screen.

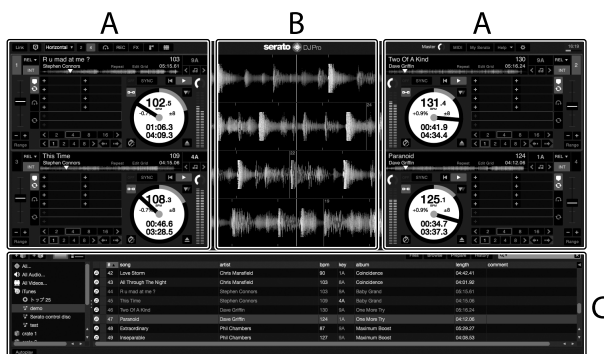

A Deck section

The track information (the name of the loaded track, artist name, BPM, etc.), the overall waveform and other information is displayed here.

B Waveform display

The loaded track's waveform is displayed here.

C Browser section

Crates in which tracks in the library or sets of multiple tracks are stored are displayed here.

Importing tracks

The following describes the typical procedure for importing tracks.

- There are various ways to import tracks with the Serato DJ Pro software. For details, see the Serato DJ Pro software manual.
- If you are already using Serato Limited's DJ software (Scratch Live, ITCH, Serato DJ Intro, or Serato DJ Lite) and have already created track libraries, the track libraries you have previously created can be used as such.
- If you are using Serato DJ Intro and have already created track libraries, you may have to reanalyze the tracks.

- 1 Click the [Files] key on the Serato DJ Pro software screen to open the [Files] panel.

The contents of your PC/Mac or the peripheral connected to the PC/Mac are displayed in the [Files] panel.

- 2 Click the folder on the [Files] panel containing the tracks you want to add to the library to select it.

- 3 On the Serato DJ Pro software screen, drag and drop the selected folder to the crates panel.

A crate is created and the tracks are added to the library.

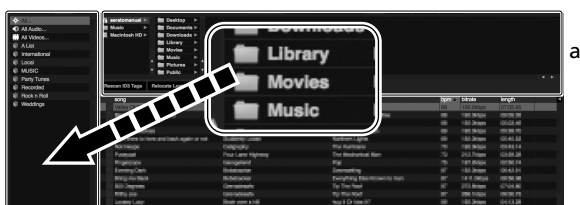

a [Files] panel
b Crates panel

- 2 Press this unit's [BACK] button, move the cursor to the crates panel on the PC/Mac screen, then turn the rotary selector to select the crate, etc.

- 3 Press the rotary selector, move the cursor to the library on the PC/Mac screen, then turn the rotary selector and select the track.

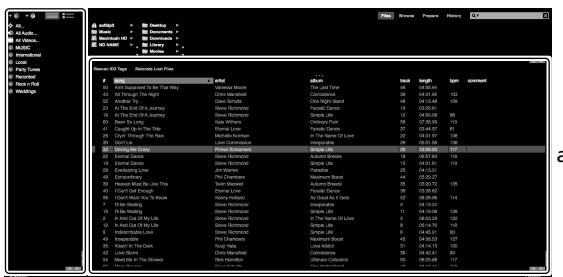

b
a Library
b Crates panel

- 4 Press the [LOAD] button to load the selected track onto the deck.

Playing tracks and outputting the sound

The following describes the procedure for outputting the channel 1 sound as an example.

- Set the volume of the devices (power amplifier, powered speakers, etc.) connected to the [MASTER OUT 1] and [MASTER OUT 2] terminals to an appropriate level. Note that loud sound will be output if the volume is set too high.

Loading tracks and playing them

The following describes the procedure for loading tracks into deck [1] as an example.

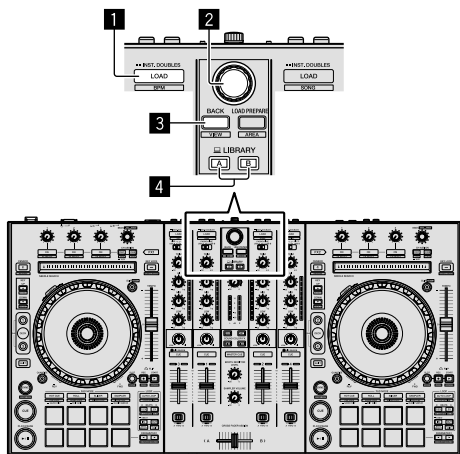

- 1 LOAD button
- 2 Rotary selector
- 3 BACK button
- 4 LIBRARY A button
LIBRARY B button

- 1 Press the [LIBRARY A] button or the [LIBRARY B] button and select the PC/Mac.

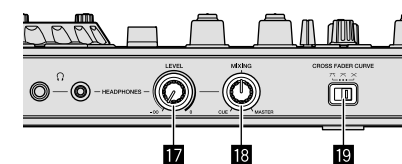
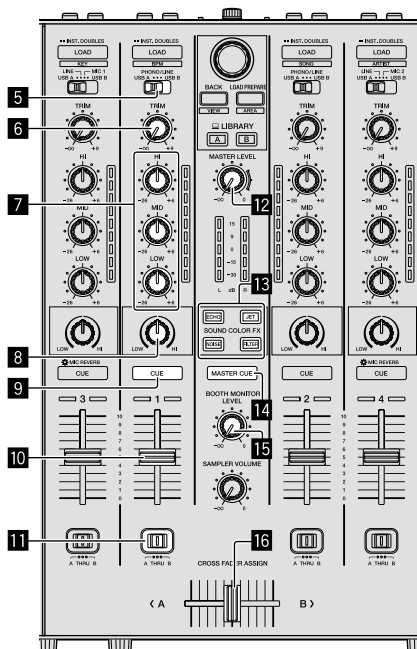

- 5 Input select switch
- 6 TRIM control

- 7 EQ (HI, MID, LOW) controls
- 8 COLOR control
- 9 Headphones CUE button
- 10 Channel fader
- 11 CROSS FADER ASSIGN switch
- 12 MASTER LEVEL control
- 13 SOUND COLOR FX buttons
- 14 MASTER CUE button
- 15 BOOTH MONITOR LEVEL control
- 16 Crossfader
- 17 HEADPHONES LEVEL control
- 18 HEADPHONES MIXING control
- 19 CROSS FADER CURVE control

1 Set the positions of the controls, etc., as shown below.

Names of controls, etc.	Position
MASTER LEVEL control	Turned fully counterclockwise
TRIM control	Turned fully counterclockwise
EQ (HI, MID, LOW) controls	Center
COLOR control	Center
Channel fader	Moved forward
CROSS FADER ASSIGN switch	[THRU] position
Input select switch	[USB A] or [USB B] position

2 Press the [▶/||] button to play the track.

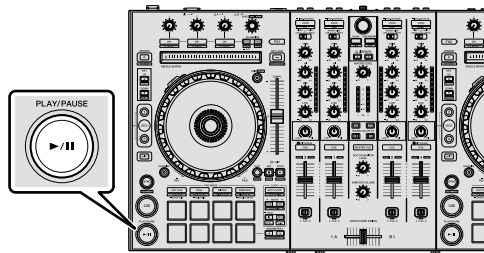

3 Move the channel fader away from you.

4 Turn the [TRIM] control.

Adjust [TRIM] so that the orange indicator on the channel level indicator lights at the peak level.

5 Turn the [MASTER LEVEL] control to adjust the audio level of the speakers.

Adjust the sound level output from the [MASTER OUT 1] and [MASTER OUT 2] terminals to an appropriate level.

Monitoring sound with headphones

Set the positions of the controls, etc., as shown below.

Names of controls, etc.	Position
HEADPHONES MIXING control	Center
HEADPHONES LEVEL control	Turned fully counterclockwise

1 Press the headphones [CUE] button for the channel 1.

2 Turn the [HEADPHONES LEVEL] control.

Adjust the sound level output from the headphones to an appropriate level.

Note

This unit and the Serato DJ Pro software include a variety of functions enabling individualistic DJ performances. For details on the respective functions, see the operating instructions and the Serato DJ Pro software manual.

- This unit's operating instructions can be downloaded from the Pioneer DJ support site. For details, see *Acquiring the manual* (p. 4).
- The Serato DJ Pro software manual can be downloaded from "Serato.com". For details, see *Downloading the Serato DJ Pro software manual* (p. 4).

Changing the settings

For details to change settings on this unit, see the "Changing the settings" section in the Operating Instructions.

Quitting the system

1 Quit Serato DJ Pro.

When the software is closed, a message for confirming that you want to close it appears on the PC/Mac screen. Click [Yes] to close.

2 Press the [⏻ STANDBY/ON] switch on this unit's rear panel to set this unit to standby.

3 Disconnect the USB cable from your PC/Mac.

Additional information

Troubleshooting

- Incorrect operation is often mistaken for trouble or malfunction. If you think that there is something wrong with this component, check the items in the "Troubleshooting" section of this unit's operating instructions and the [FAQ] for the [DDJ-SX3] on the Pioneer DJ support site.
pioneerdj.com/support/
Sometimes the problem may lie in another component. Inspect the other components and electrical appliances being used. If the problem cannot be rectified, ask your nearest Pioneer authorized service center or your dealer to carry out repair work.
- This unit may not operate properly due to static electricity or other external influences. In this case, proper operation may be restored by turning the power off, waiting 1 minute, then turning the power back on.

About trademarks and registered trademarks

- Pioneer DJ is a trademark of PIONEER CORPORATION, and is used under license.
- Windows is a registered trademark of Microsoft Corporation in the United States and other countries.
- macOS, OS X and Finder are trademarks of Apple Inc., registered in the U.S. and other countries.
- Intel and Intel Core are trademarks of Intel Corporation in the U.S. and/or other countries.
- Adobe and Reader are trademarks of Adobe Systems Incorporated in the U.S. and other countries.
- Serato DJ Pro is a registered trademark of Serato Limited.

The names of companies and products mentioned herein are the trademarks of their respective owners.

Cautions on copyrights

Recordings you have made are for your personal enjoyment and according to copyright laws may not be used without the consent of the copyright holder.

- Music recorded from CDs, etc., is protected by the copyright laws of individual countries and by international treaties. It is the full responsibility of the person who has recorded the music to ensure that it is used legally.
- When handling music downloaded from the Internet, etc., it is the full responsibility of the person who has downloaded the music to ensure that it is used in accordance with the contract concluded with the download site.

Specifications

AC adapter

Power..... AC 100 V to 240 V, 50 Hz/60 Hz
Rated current 800 mA
Rated output..... DC 5 V, 3 A

General – Main Unit

Main unit weight 6.1 kg
Max. external dimensions (W × D × H)
..... 664.0 mm × 354.4 mm × 70.4 mm
Tolerable operating temperature +5 °C to +35 °C
Tolerable operating humidity 5 % to 85 % (no condensation)

Audio Section

Sampling rate..... 44.1 kHz

A/D, D/A converter.....	24 bits
Frequency characteristic	
USB, LINE, MIC	20 Hz to 20 kHz
S/N ratio (rated output, A-WEIGHTED)	
USB	107 dB
LINE	96 dB
PHONO	87 dB
MIC	80 dB
Total harmonic distortion (20 Hz to 20 kHzBW)	
USB	0.003 %
LINE	0.005 %
Standard input level / Input impedance	
LINE	-12 dBu/47 kΩ
PHONO	-52 dBu/47 kΩ
MIC	-57 dBu/3 kΩ
Standard output level / Load impedance / Output impedance	
MASTER OUT 1	+6 dBu/10 kΩ/390 Ω
MASTER OUT 2	+2 dBu/10 kΩ/1 kΩ
BOOTH OUT	+6 dBu/10 kΩ/390 Ω
PHONE	+4 dBu/32 Ω/32 Ω
Rated output level / Load impedance	
MASTER OUT 1	24 dBu/10 kΩ
MASTER OUT 2	20 dBu/10 kΩ
BOOTH OUT	24 dBu/10 kΩ
Crosstalk	
LINE	82 dB
Channel equalizer characteristic	
HI	-26 dB to +6 dB (13 kHz)
MID	-26 dB to +6 dB (1 kHz)
LOW	-26 dB to +6 dB (70 Hz)

Input / Output terminals

LINE input terminal	
RCA pin jack.....	2 sets
LINE/PHONO input terminals	
RCA pin jack.....	2 sets
MIC1 terminal	
XLR connector/phone jack (Ø 6.3 mm).....	1 set
MIC2 terminal	
XLR connector.....	1 set
MIC3 terminal	
Phone jack (Ø 6.3 mm).....	1 set
MASTER OUT 1 output terminal	
XLR connector.....	1 set
MASTER OUT 2 output terminal	
RCA pin jacks.....	1 set
BOOTH OUT output terminal	
Phone jack (Ø 6.3 mm).....	1 set
HEADPHONES output terminal	
Stereo phone jack (Ø 6.3 mm).....	1 set
Stereo mini phone jack (Ø 3.5 mm).....	1 set
USB terminal	
B type.....	2 sets

- For improvement purposes, specifications and design of this unit and the included software are subject to change without notice.
- © 2018 Pioneer DJ Corporation. All rights reserved.

PRECAUCIÓN

PARA PREVENIR EL PELIGRO DE CHOQUE ELÉCTRICO NO REMOVER LA TAPA NI LAS PARTES DENTRO NO UTILIZADAS, LLAMAR UNA PERSONA CUALIFICADA.

D3-4-2-1-B2_Es

ADVERTENCIA

Este aparato no es impermeable. Para evitar el riesgo de incendio y de descargas eléctricas, no ponga ningún recipiente lleno de líquido (como pueda ser un vaso o un florero) cerca del aparato ni lo exponga a goteo, salpicaduras, lluvia o humedad.

D3-4-2-1-3_A1_Es

ADVERTENCIA

Para evitar el peligro de incendio, no ponga nada con fuego encendido (como pueda ser una vela) encima del aparato.

D3-4-2-1-7a_A1_Es

PRECAUCIÓN PARA LA VENTILACIÓN

Cuando instale este aparato, asegúrese de dejar espacio en torno al mismo para la ventilación con el fin de mejorar la disipación de calor (por lo menos 5 cm en la parte superior, 5 cm detrás y 5 cm en cada lado).

D3-4-2-1-7d*_A1_Es

Entorno de funcionamiento

Temperatura y humedad del entorno de funcionamiento +5 °C a +35 °C; menos del 85 % de humedad relativa (rejillas de refrigeración no obstruidas)

No instale este aparato en un lugar mal ventilado, ni en lugares expuestos a alta humedad o a la luz directa del sol (o de otra luz artificial potente).

D3-4-2-1-7c*_A1_Es

El símbolo gráfico  colocado en el producto significa corriente alterna.

El símbolo gráfico  colocado en el producto significa corriente continua.

El símbolo gráfico  colocado en el producto significa equipo de Clase II.

D3-8-2-4_A1_Es

PRECAUCIÓN

El interruptor de la alimentación  **STANDBY/ON** de este aparato no corta por completo toda la alimentación de la toma de corriente de CA. Puesto que el cable de alimentación hace las funciones de dispositivo de desconexión de la corriente para el aparato, para desconectar toda la alimentación del aparato deberá desenchufar el cable de la toma de corriente de CA. Por lo tanto, asegúrese de instalar el aparato de modo que el cable de alimentación pueda desenchufarse con facilidad de la toma de corriente de CA en caso de un accidente. Para evitar correr el peligro de incendio, el cable de alimentación también deberá desenchufarse de la toma de corriente de CA cuando no se tenga la intención de utilizarlo durante mucho tiempo seguido (por ejemplo, antes de irse de vacaciones).

D3-4-2-2-2a*_A1_Es

Cuando utilice este producto, confirme la información de seguridad mostrada en la parte inferior de la unidad.

D3-4-2-2-4_B1_Es

ADVERTENCIA

Guarde las piezas pequeñas fuera del alcance de los niños. Si las ingirieran accidentalmente, póngase de inmediato en contacto con un médico.

D41-6-4_A1_Es

PRECAUCIÓN

Este producto se evalúa en un entorno climático tropical y moderado.

D3-8-2-1-7a_A1_Es

Contenido

Cómo leer este manual

Gracias por haber comprado este producto de Pioneer DJ.

- Este manual explica brevemente los procedimientos de conexión de esta unidad a un PC/Mac a través de la salida de sonido. Para obtener más detalles sobre cómo usar esta unidad, consulte el "Manual de instrucciones" en el sitio web de Pioneer DJ.
- Tenga en cuenta que las pantallas y especificaciones de software que se describen en esta guía, así como la apariencia exterior y las especificaciones del hardware se encuentran actualmente en desarrollo y podrían ser distintas de las especificaciones finales.
- Tenga en cuenta que, en función de la versión del sistema operativo, la configuración del navegador web, etc., el funcionamiento puede variar del indicado en los procedimientos descritos en este manual.
- Tenga en cuenta que el idioma de las pantallas del software descrito en esta guía puede variar del idioma de sus pantallas.

Este manual proporciona descripciones breves de los nombres de las partes de esta unidad y de las conexiones entre la unidad y los periféricos. Para obtener instrucciones más detalladas sobre el uso de esta unidad, consulte el Manual de instrucciones de esta unidad.

- Para saber cómo obtener el Manual de instrucciones de esta unidad, consulte *Visualización del Manual de instrucciones* en la página 4.

01	Antes de empezar a usar la unidad	4
	Características	4
	Contenido de la caja	4
	Adquisición del manual	4
	Instalación del software	4
	Acerca del adaptador de CA	6
02	Nombres de las partes.....	8
	Sección del navegador	8
	Sección del deck	8
	Sección de mezclador	9
	Sección de efectos	9
	Panel trasero	10
	Panel frontal	10
03	Conexión de dispositivos a la unidad.....	11
04	Reproducción de música con Serato DJ Pro.....	12
	Cambio de los ajustes	14
	Cierre del sistema	14
05	Información adicional	15
	Solución de problemas	15
	Acerca de marcas comerciales y marcas comerciales registradas.....	15
	Cuidados para los derechos de autor	15
	Especificaciones.....	15

Antes de empezar a usar la unidad

Características

Esta unidad es un controlador DJ todo en uno diseñada específicamente para el uso con el software DJ "Serato DJ Pro" de Serato Limited. Las interfaces de actuación, como "PERFORMANCE PADS", "4-CHANNEL MIXER", etc., están dispuestas cómodamente para controlar las funciones que se incluyen en "Serato DJ Pro". Asimismo, esta unidad está equipada con gran número de terminales de entrada y salida que corresponden a una gran variedad de estilos de DJ. También está diseñada para ofrecer una sensación de calidad idónea para diversos escenarios, como clubs nocturnos o fiestas particulares.

Contenido de la caja

- Adaptador de CA
- Clavija de alimentación
- Cable USB^[1]
- Manual de instrucciones (Guía de inicio rápido) (Este documento)
- Serato DJ Pro EXPANSION PACK VOUCHER^[2]

- [1] Solo se suministra un cable USB con esta unidad. Si utiliza dos cables, use un cable USB compatible con USB 2.0.
- [2] Tenga en cuenta que el EXPANSION PACK VOUCHER de Serato DJ Pro no puede volver a emitirse. Deberá utilizar el código de cupón para activar el paquete de expansión. Asegúrese de guardarlo en un lugar seguro de modo que no lo pueda perder.

Adquisición del manual

A veces, algunas instrucciones se proporcionan como archivos en formato PDF. Debe tener instalado Adobe® Reader® para ver archivos con formato PDF.

Visualización del Manual de instrucciones

1 Inicie un navegador Web en un PC/Mac y acceda al sitio de Pioneer DJ que aparece a continuación.

pioneerdj.com

- Para seleccionar su idioma, haga clic en el icono de bandera que aparece en la parte superior derecha de la pantalla.

2 Señale con el cursor en [Soporte].

3 Haga clic en [Tutoriales, manuales y documentación].

4 Haga clic en [DDJ-SX3] en [CONTROLADORES DJ].

5 Seleccione el idioma del manual de la lista.

Descargue el manual si lo necesita.

Descarga del manual del software Serato DJ Pro

1 Acceda al sitio web de Serato.

<http://serato.com/>

2 Haga clic en [Serato DJ Pro] en [PRODUCT].

3 Haga clic en [DOWNLOAD SERATO DJ PRO].

4 Haga clic en [Manuals and Downloads].

5 Haga clic en el manual del software Serato DJ Pro del idioma que necesite.

Instalación del software

Antes de instalar el software

El software Serato DJ Pro y el software del controlador no están incluidos.

Acceda al sitio de soporte de Pioneer DJ y descargue el software. pioneerdj.com/support/

- El usuario es responsable de preparar el PC/Mac, los dispositivos de red y otros elementos del entorno de uso de Internet necesarios para conectarse a Internet.

Descarga del software controlador

1 Inicie un navegador Web en un PC/Mac y acceda al sitio de Pioneer DJ.

pioneerdj.com

- Para seleccionar su idioma, haga clic en el icono de bandera que aparece en la parte superior derecha de la pantalla.

2 Señale con el cursor en [Soporte].

3 Haga clic en [Actualización de Software y firmware].

4 Haga clic en [DDJ-SX3] en [CONTROLADORES DJ].

5 Haga clic en [Drivers].

6 Haga clic en [Link de descarga] y, a continuación, guarde el archivo.

Acerca del software Serato DJ Pro

Serato DJ Pro es una aplicación de software DJ de Serato Limited. Es posible realizar actuaciones de DJ conectando el PC/Mac en el que se instale este software a esta unidad.

Entorno operativo mínimo

Sistemas operativos compatibles	CPU y memoria necesaria
Mac: macOS High Sierra 10.13/Sierra 10.12 (actualización más reciente), OS X 10.11 (actualización más reciente)	Procesador Intel® Core™ i5 y i7 1,07 GHz o superior RAM de 4 GB o más
Windows® 10 / Windows® 8.1 / Windows® 7 (service Pack más reciente)	Versión de 32 bits Procesador Intel® Core™ i5 y i7 1,07 GHz o superior RAM de 4 GB o más
	Versión de 64 bits Procesador Intel® Core™ i5 y i7 1,07 GHz o superior RAM de 4 GB o más
Otros	
Puerto USB	Para conectar el PC/Mac con esta unidad se requiere un puerto USB 2.0.
Resolución de la pantalla	Resolución de 1 280 × 720 o superior
Conexión a Internet	Se necesita acceso a Internet para registrar la cuenta de usuario de "Serato.com" y descargar el software.

- Para obtener información sobre los requisitos más actuales del sistema, la compatibilidad y los sistemas operativos compatibles, consulte "Software Info" de "DDJ-SX3" en el sitio de soporte de Pioneer DJ siguiendo pioneerdj.com/support/
- En cuanto a sistemas operativos, use la última versión y el service pack más reciente.
- La operación no se garantiza en todos los PC/Mac, aunque se cumplan todas las condiciones indicadas aquí para el entorno de operación necesario.
- En función de la configuración de ahorro de energía, etc. del PC/Mac, es posible que la CPU y el disco duro no tengan la suficiente capacidad de procesamiento. En el caso concreto de PC portátiles y MacBooks, asegúrese de que el ordenador se encuentra en las condiciones adecuadas para proporcionar un alto rendimiento constante (por ejemplo, manteniendo conectada la alimentación de CA) al usar Serato DJ Pro.
- Para usar Internet se necesita un contrato independiente con un proveedor de servicios de Internet, así como pagar las tarifas del proveedor.

❖ Obtención del software Serato DJ Pro

1 Acceda al sitio web de Serato.

<http://serato.com/>

2 Haga clic en [Serato DJ] en [DJ PRODUCTS].

Se visualiza la página de descarga de Serato DJ Pro.

- La página de descarga está sujeta a cambios.

3 Haga clic en [DOWNLOAD SERATO DJ].

4 Cree una cuenta de "Serato.com".

- Si ya ha registrado una cuenta de usuario en "Serato.com", vaya al paso 6.
- Si no ha terminado de registrar su cuenta de usuario, realice el siguiente procedimiento.
 - Siga las instrucciones de la pantalla, introduzca su dirección de correo electrónico y la contraseña que quiera establecer y, a continuación, seleccione la región en la que vive.
 - Si selecciona la casilla [E-mail me Serato newsletters], Serato Limited le enviará boletines de noticias con la información más reciente de los productos de Serato Limited.
 - Cuando se complete el registro de la cuenta del usuario, recibirá un mensaje de correo electrónico en la dirección de correo electrónico que haya introducido. Compruebe el contenido del correo electrónico enviado desde "Serato.com".
- No olvide la dirección de correo electrónico y la contraseña especificada cuando realiza el registro del usuario. Es posible que las necesite para actualizar el software.
- La información personal introducida al registrar una cuenta de usuario nueva puede recopilarse, procesarse y usarse basándose en la política de privacidad del sitio Web de Serato Limited.

5 Haga clic en el vínculo en el mensaje de correo electrónico enviado desde "Serato.com".

Le llevará a la página de descarga de Serato DJ Pro.

6 Inicie la sesión.

Introduzca la dirección de correo electrónico y la contraseña que ha registrado para iniciar la sesión en "Serato.com".

7 Descargue el software Serato DJ Pro desde la página de descarga.

❖ Procedimiento de instalación (Windows)

No conecte esta unidad y el PC hasta completar la instalación.

- Inicie la sesión con el usuario que se estableció como administrador del PC antes de la instalación.
- Si hay otros programas ejecutándose en el PC, ciérrelos.

1 Descomprima el software del controlador descargado (Pioneer_DDJSX3_X.XXX.).

2 Haga doble clic sobre [DDJ-SX3_X.XXX.exe].

3 Proceda con la instalación según las instrucciones de la pantalla.

Si aparece en la pantalla [Seguridad de Windows] mientras que la instalación está en curso, haga clic en [Instalar este software de controlador de todas formas] y siga con la instalación.

Cuando se complete la instalación del programa se mostrará un mensaje que confirma la finalización de la instalación.

Tras instalar el software controlador, realice la instalación del software Serato DJ Pro.

4 Descomprima el archivo de software Serato DJ Pro descargado.

5 Haga doble clic en el archivo de software descomprimido para iniciar el instalador.

6 Lea atentamente los términos del acuerdo de licencia y, si los acepta, seleccione [I agree to the license terms and conditions] y, a continuación, haga clic en [Install].

- Si no acepta el acuerdo de licencia, haga clic en [Close] para cancelar la instalación.

El mensaje de instalación correcta aparece al completar la instalación.

7 Haga clic en [Close] para salir del instalador de Serato DJ Pro.

❖ Procedimiento de instalación (Mac)

No conecte esta unidad y el Mac hasta completar la instalación.

- Si hay otros programas ejecutándose en el Mac, ciérrelos.

1 Descomprima el software del controlador descargado (DDJSX3_M_X.X.X.zip).

2 Haga doble clic sobre [DDJ-SX3_M_X.X.X.dmg].

3 Haga doble clic sobre [DDJ-SX3_AudioDriver.pkg].

4 Siga las instrucciones de instalación que aparecen.

5 Descomprima el archivo de software Serato DJ Pro descargado.

6 Haga doble clic en el archivo de software descomprimido para iniciar el instalador.

7 Lea atentamente los términos del acuerdo de licencia y, si los acepta, seleccione [Agree].

- Si no acepta el contenido acuerdo de uso, haga clic en [Disagree] para cancelar la instalación.

8 Haga clic en [Install].

9 Siga las instrucciones de instalación que aparecen.

10 Haga clic en [Close] para cerrar el instalador.

Acerca de la instalación del software controlador en macOS High Sierra 10.13

Para macOS High Sierra 10.13, se ha añadido una nueva función de seguridad.

Al instalar el software controlador de Pioneer DJ en macOS High Sierra 10.13, se necesitará autenticar el software controlador. Siga el procedimiento indicado a continuación.

Los procedimientos siguientes son necesarios al instalar por primera vez el software controlador en macOS High Sierra 10.13.

Si el software controlador ya se ha instalado en macOS o OS X antes de actualizar a macOS High Sierra 10.13, no serán necesarios los procedimientos siguientes.

Al instalar el software controlador de Pioneer DJ en macOS High Sierra 10.13, aparecerá la siguiente pantalla.

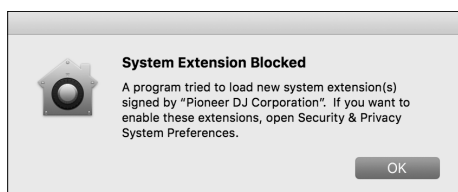

Haga clic en [OK].

Tras permitir la instalación del software controlador, se completará la instalación del software controlador.

1 Abra [System Preferences] y, a continuación, haga clic en [Security & Privacy].

2 Compruebe que aparece el mensaje [System software from developer "Pioneer DJ Corporation" was blocked from loading.] en la pantalla inferior.

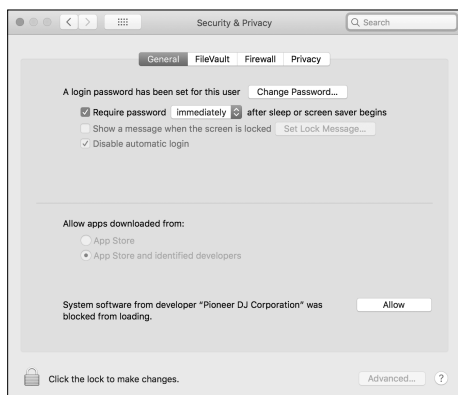

Este mensaje se mostrará durante 30 minutos tras el inicio de la instalación del software controlador.

Si no aparece, repita el procedimiento de instalación del software controlador.

3 Haga clic en [Allow] en la pantalla inferior derecha.

4 Si el equipo de DJ está conectado al Mac, desconecte el cable USB y conéctelo de nuevo.

Acerca del adaptador de CA

Instrucciones de seguridad

- No use esta unidad con una moneda, clip para papel u otro objeto de metal metido entre el adaptador de CA y la clavija de alimentación. Hacer esto podría causar un cortocircuito, lo que podría producir un incendio o una descarga eléctrica.

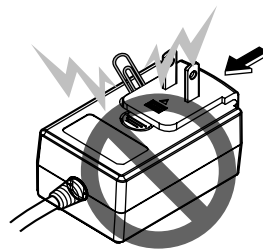

- Cuando monte el adaptador de CA en una toma de corriente de pared, asegúrese de que quede espacio entre el adaptador de CA y la toma de corriente. Un contacto defectuoso o una moneda, clip para papel u otro objeto metálico metido en el espacio podría causar un cortocircuito, lo que podría producir un incendio o una descarga eléctrica.

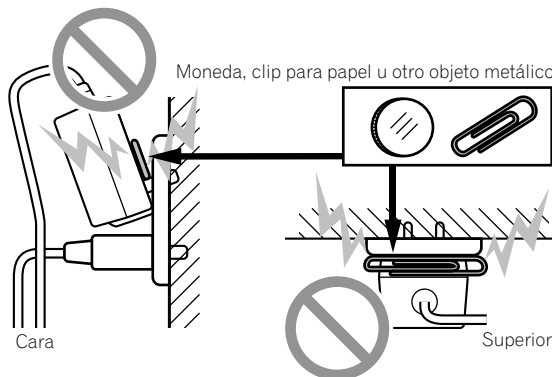

- La clavija de alimentación podría separarse del adaptador de CA y quedar en la toma de corriente si alguien tropieza con el cable de alimentación del adaptador de CA o si algo golpea el adaptador de CA. Si pasa esto, desconecte la clavija de alimentación de la toma de corriente con las manos secas, sujetándola como se muestra en el diagrama de abajo y sin tocar las partes metálicas. No use ninguna herramienta para desconectarla.

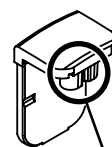
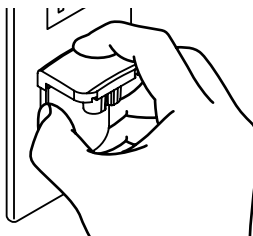

No toque.

Montaje de la clavija de alimentación

Deslice la clavija de alimentación a lo largo de los raíles guía de la unidad del adaptador de CA como se muestra en el diagrama de abajo, y luego presione hasta que se oiga un clic.

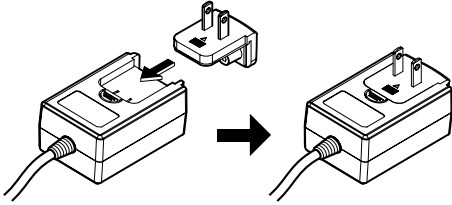

❖ Desconexión de la clavija de alimentación

Mientras pulsa el botón [PUSH] de la unidad del adaptador de CA, deslice la clavija de alimentación alejándola del adaptador como se muestra en el diagrama para desconectarla.

Una vez montada la clavija de alimentación no es necesario desconectarla.

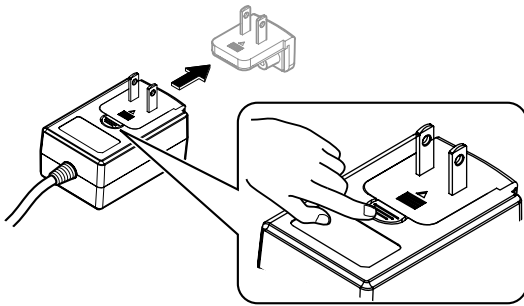

❖ Clavija de alimentación

Este producto viene con los tipos de clavijas de alimentación mostrados más abajo. Use la clavija de alimentación apropiada para el país o región en que usted se encuentre.

Tipo 1 (para Japón, México y otras regiones en las que se utiliza la clavija de Tipo 1)

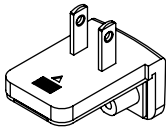

Tipo 2

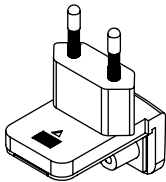

Tipo 3 (para Hong-Kong, Malasia, Singapur y otras regiones en las que se utiliza la clavija de Tipo 3)

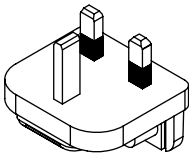

Tipo 4 (para Australia, Nueva Zelanda y otras regiones en las que se utiliza la clavija de Tipo 4)

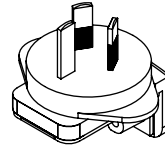

Tipo 5 (para Tailandia, Corea del Sur y otras regiones en las que se utiliza la clavija de Tipo 5)

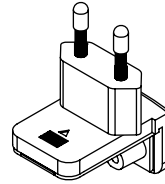

Nombres de las partes

Para obtener más detalles sobre cada botón y control, consulte la sección "Nombres y funciones de los controles" del Manual de instrucciones.

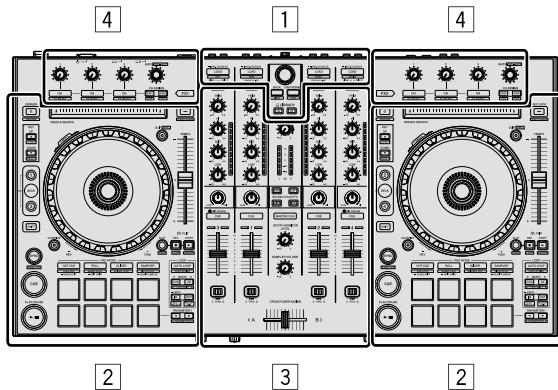

- 1 Sección del navegador
- 2 Sección del deck
- 3 Sección de mezclador
- 4 Sección de efectos

Sección del navegador

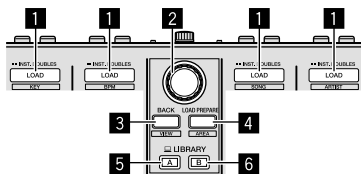

- 1 Botones LOAD
- 2 Selector giratorio
- 3 Botón BACK
- 4 Botón LOAD PREPARE
- 5 Botón LIBRARY A
- 6 Botón LIBRARY B

Sección del deck

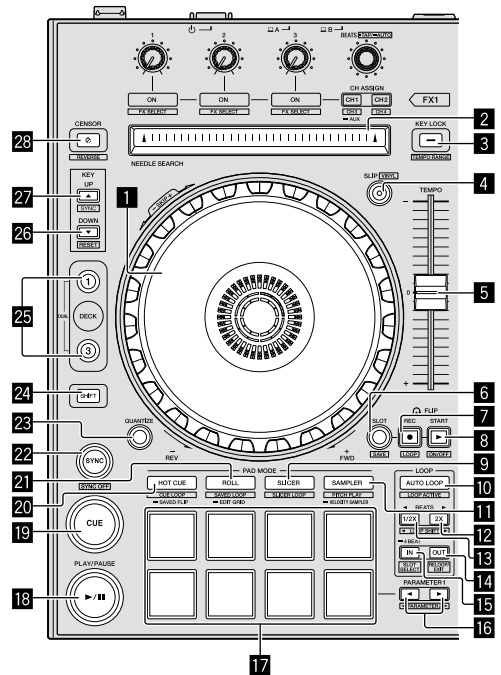

- 1 Rueda jog
- 2 Pad NEEDLE SEARCH
- 3 Botón KEY LOCK
- 4 Botón SLIP
- 5 Barra deslizante TEMPO
- 6 Botón FLIP SLOT
- 7 Botón FLIP REC
- 8 Botón FLIP START
- 9 Botón de modo SLICER
- 10 Botón AUTO LOOP
- 11 Botón de modo SAMPLER
- 12 Botón LOOP 2X
- 13 Botón LOOP 1/2X
- 14 Botón LOOP OUT
- 15 Botón LOOP IN
- 16 Botón PARAMETER ◀, botón PARAMETER ▶
- 17 Pads de actuación
- 18 Botón PLAY/PAUSE ▶/||
- 19 Botón CUE
- 20 Botón de modo HOT CUE
- 21 Botón de modo ROLL
- 22 Botón SYNC

23 Botón QUANTIZE

24 Botón SHIFT

25 Botón DECK

26 Botón KEY DOWN

27 Botón KEY UP

28 Botón CENSOR

Sección de mezclador

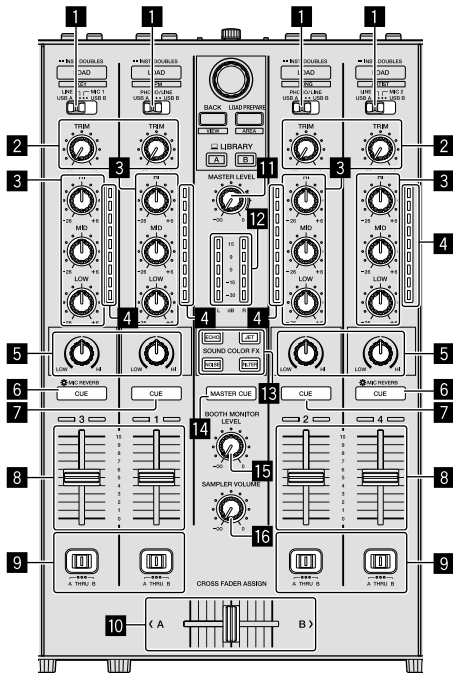

1 Conmutadores de selección de entrada

2 Controles TRIM

3 Controles EQ (HI, MID, LOW)

4 Indicadores de nivel de canal

5 Controles COLOR

6 Botones CUE/MIC REVERB de auriculares

7 Botones CUE de auriculares

8 Faders de canal

9 Conmutadores CROSS FADER ASSIGN

10 Crossfader

11 Control MASTER LEVEL

12 Indicador Master level

13 Botones SOUND COLOR FX

14 Botón MASTER CUE

15 Control BOOTH MONITOR LEVEL

16 Control SAMPLER VOLUME

Sección de efectos

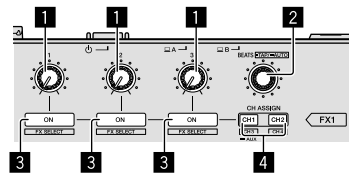

1 Controles de parámetros de efectos

2 Control FX BEATS

3 Botones de parámetros de efectos

4 Botón CH ASSIGN CH1

Botón CH ASSIGN CH2

Panel trasero

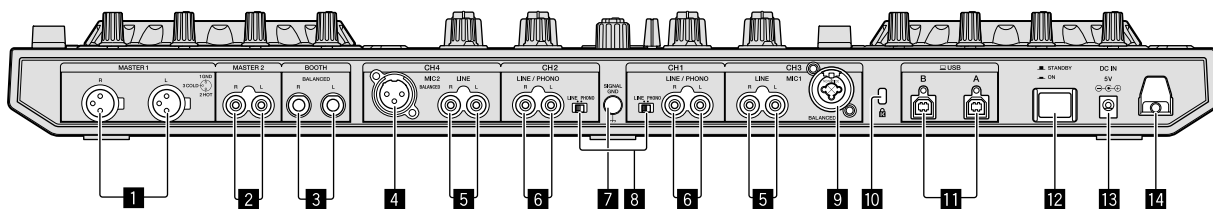

1 Terminales MASTER OUT 1

No conecte ningún terminal que proporcione alimentación phantom a estos terminales ni un cable de alimentación de otro producto.

2 Terminales MASTER OUT 2

3 Terminales BOOTH OUT

4 Terminal MIC2

5 Terminales LINE

6 Terminales de entrada LINE/PHONO

7 Terminal SIGNAL GND

8 Conmutadores LINE/PHONO

9 Terminal MIC1

10 Ranura de seguridad Kensington

11 Terminales USB

12 Conmutador STANDBY/ON

Esto cambia la alimentación de la unidad entre conectada y espera.

13 Terminal DC IN

14 Gancho de cables

Panel frontal

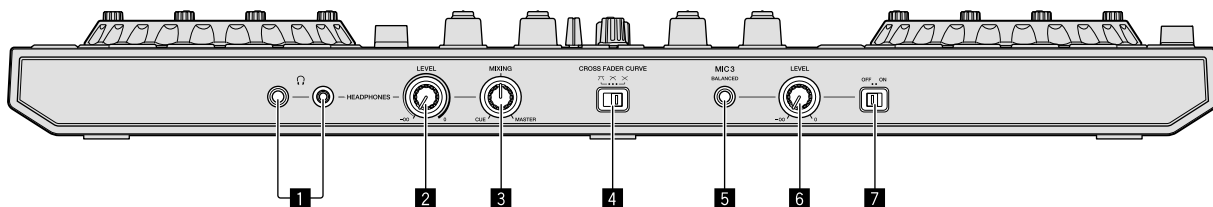

1 Conectores HEADPHONES

2 Control HEADPHONES LEVEL

3 Control HEADPHONES MIXING

4 Conmutador CROSS FADER CURVE

5 Terminal MIC3

6 Control MIC3 LEVEL

7 Conmutador MIC3 ON/OFF

Conexión de dispositivos a la unidad

1 Conecte los auriculares a uno de los terminales de [HEADPHONES].

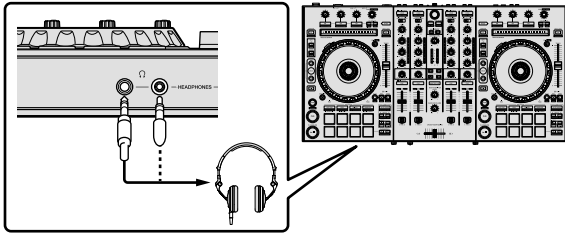

2 Conecte altavoces activos, un amplificador de potencia, componentes, etc., a los terminales [MASTER OUT 1] o [MASTER OUT 2].

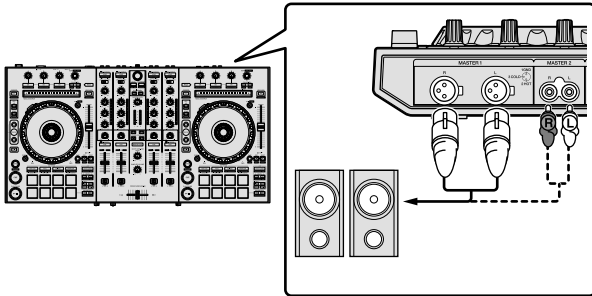

- Para emitir sonido desde los terminales [BOOTH OUT], conecte altavoces u otros dispositivos a los terminales [BOOTH OUT].
- Vea el manual de instrucciones para los detalles de la conexión de los terminales de entrada/salida.

3 Conecte esta unidad a su PC/Mac mediante un cable USB.

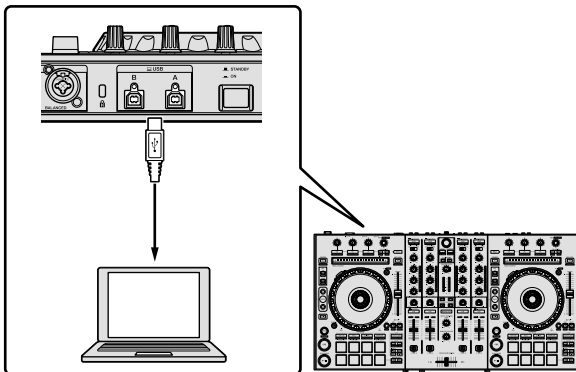

4 Encienda el PC/Mac.

5 Conecte la clavija de alimentación al adaptador de CA. Deslice la clavija de alimentación hacia los raíles guía del adaptador de CA como se muestra en el diagrama y presione hasta que se oiga un clic.

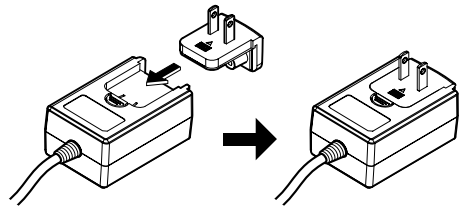

- Para precauciones detalladas del adaptador de CA, consulte "Acerca del adaptador de CA" (p. 6).
- La forma de la clavija cambia según la región donde se vende la unidad.

6 Conecte el adaptador de CA

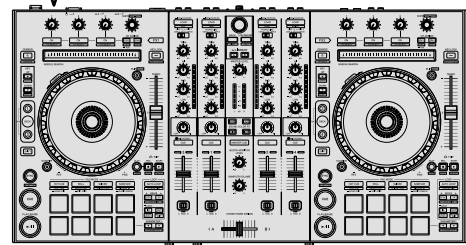
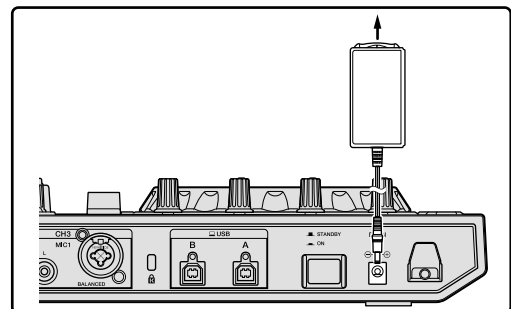

7 Pulse el conmutador [⏻ STANDBY/ON] en el panel trasero de esta unidad para encender esta unidad.

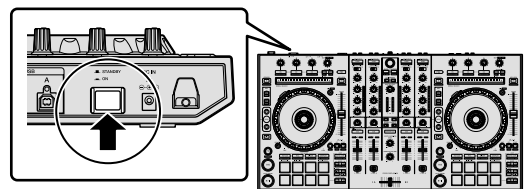

- Para usuarios de Windows El mensaje [Instalando software de controlador de dispositivo] puede aparecer cuando esta unidad se conecta por primera vez al PC o cuando se conecta a un puerto USB diferente en el PC. Espere un momento hasta que aparezca el mensaje [Los dispositivos están listos para usarse].

8 Conecte la alimentación de los aparatos conectados a los terminales de salida (altavoces activos, amplificador de potencia, componentes, etc.).

- Cuando un micrófono, reproductor DJ u otro dispositivo externo se conecta a los terminales de entrada, también se enciende la alimentación de ese dispositivo.

Reproducción de música con Serato DJ Pro

Inicio de Serato DJ Pro

Este manual consiste principalmente en explicaciones de las funciones de esta unidad como hardware. Para obtener instrucciones detalladas sobre cómo funciona el software Serato DJ Pro, consulte el manual del software Serato DJ Pro.

Para Mac

En Finder, abra la carpeta [Aplicación] y haga clic en el icono de [Serato DJ Pro].

Para Windows 10

Desde el menú [Inicio], haga clic en [Serato] > icono de [Serato DJ Pro].

Para Windows 8.1

Desde la [vista Aplicaciones], haga clic en el icono [Serato DJ Pro].

Para Windows 7

Desde el menú [Inicio] de Windows, haga clic en el icono [Serato DJ] en [Todos los programas] > [Serato DJ Pro].

Pantalla de PC/Mac justo después de iniciar el software Serato DJ Pro

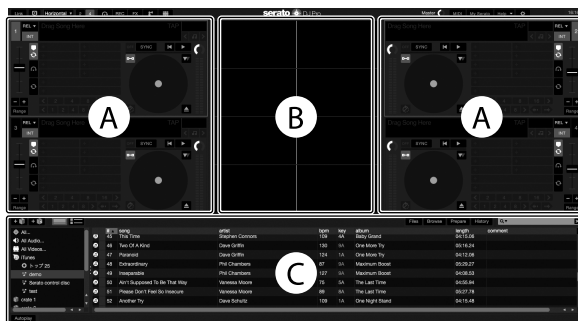

- El icono [BUY/ACTIVATE] puede aparecer en el lado derecho de la pantalla que aparece al iniciar Serato DJ Pro por primera vez, pero los usuarios de DDJ-SX3 no necesitan activar ni comprar una licencia. Puede adquirir paquetes de expansión como DVS y usarlos a modo de opciones adicionales.

Pantalla de PC/Mac al cargar una pista en el software Serato DJ Pro

Haga clic en [Library] en la parte superior izquierda de la pantalla del PC/Mac y seleccione [Vertical] u [Horizontal] del menú desplegable para cambiar la pantalla de Serato DJ Pro.

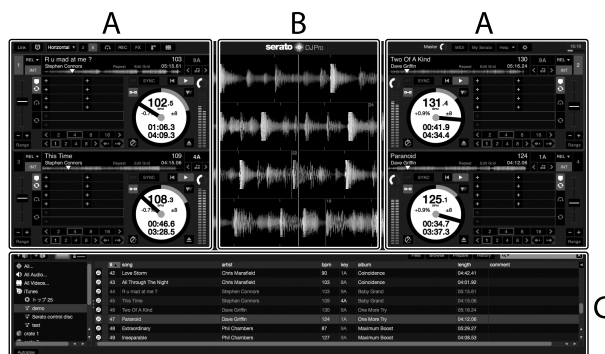

A Sección del deck

Aquí se muestra información de la pista (el nombre de la pista cargada, el nombre del artista, BPM, etc.), la forma de onda general y otra información.

B Display de forma de onda

Aquí aparece la forma de onda de la pista cargada.

C Sección del navegador

Aquí aparecen las cajas en las que se almacenan las pistas de la biblioteca o conjuntos de varias pistas.

Importación de pistas

A continuación se describe el procedimiento típico de importación de pistas.

- Hay varios modos de importar pistas con el software Serato DJ Pro. Para obtener más detalles, consulte el manual del software Serato DJ Pro.
- Si ya utiliza software DJ de Serato Limited (Scratch Live, ITCH, Serato DJ Intro o Serato DJ Lite) y ya tiene bibliotecas de pistas creadas, podrá usar dichas bibliotecas de pistas que ha creado previamente.
- Si está usando Serato DJ Intro y ya ha creado bibliotecas de pistas, es posible que tenga que volver a analizar las pistas.

1 Haga clic en la tecla [Files] de la pantalla del software Serato DJ Pro para abrir el panel [Files].

El contenido de su PC/Mac o de los periféricos conectados al PC/Mac se muestra en el panel [Files].

2 Haga clic en la carpeta del panel [Files] que contiene las pistas que desea añadir a la biblioteca para seleccionarla.

3 En la pantalla del software Serato DJ Pro, arrastre y suelte la carpeta seleccionada en el panel de cajas.

Se crea una caja y las pistas se añaden a la librería.

2 Pulse el botón [BACK] de esta unidad, mueva el cursor al panel de cajas de la pantalla del PC/Mac y gire el selector giratorio para seleccionar la caja, etc.

3 Pulse el selector giratorio, mueva el cursor a la biblioteca de la pantalla del PC/Mac, gire el selector giratorio y seleccione la pista.

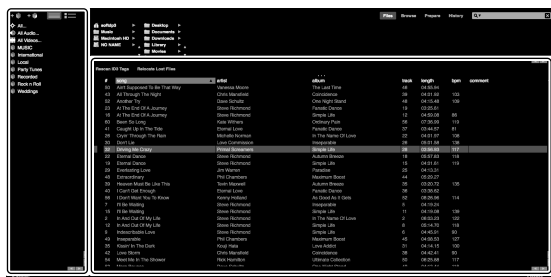

- a Biblioteca
b Panel de cajas

4 Pulse el botón [LOAD] para cargar la pista seleccionada en el deck.

Reproducción de pistas y salida del sonido

A continuación se describe como un ejemplo el procedimiento para dar salida al sonido del canal 1.

- Ajuste el volumen de los dispositivos (amplificador de potencia, altavoces activos, etc.) conectados a los terminales [MASTER OUT 1] y [MASTER OUT 2] en un nivel adecuado. Tenga en cuenta que si el volumen se ajusta en un nivel demasiado alto se emitirá un sonido alto.

Carga y reproducción de pistas

A continuación se indica como ejemplo el procedimiento para cargar pistas en el deck [1].

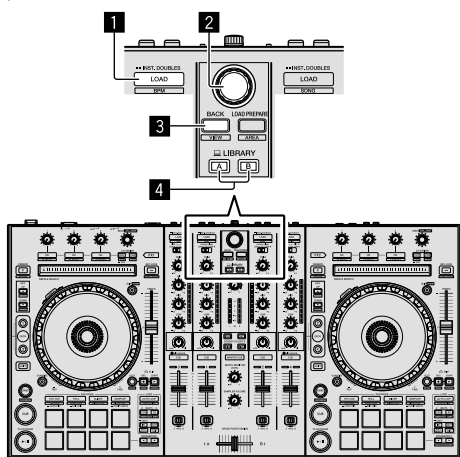

- 1 Botón LOAD
2 Selector giratorio
3 Botón BACK
4 Botón LIBRARY A
Botón LIBRARY B

1 Pulse el botón [LIBRARY A] o el botón [LIBRARY B] y seleccione el PC/Mac.

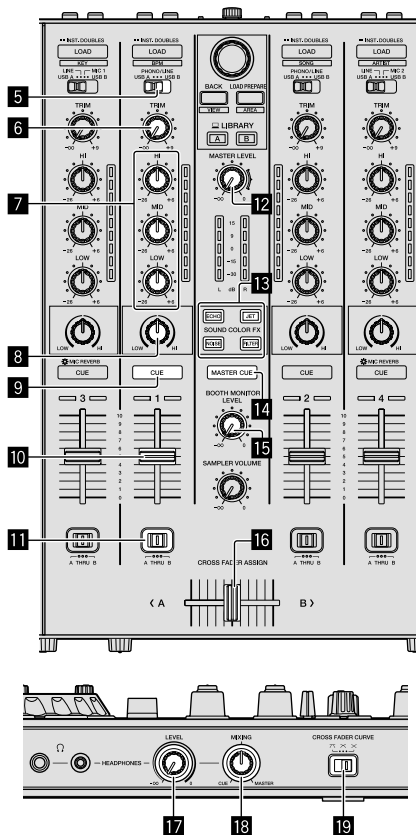

5 Conmutador de selección de entrada

6 Control TRIM

7 Controles EQ (HI, MID, LOW)

8 Control COLOR

9 Botón CUE de auriculares

10 Fader de canal

11 Conmutador CROSS FADER ASSIGN

12 Control MASTER LEVEL

13 Botones SOUND COLOR FX

14 Botón MASTER CUE

15 Control BOOTH MONITOR LEVEL

16 Crossfader

17 Control HEADPHONES LEVEL

18 Control HEADPHONES MIXING

19 Control CROSS FADER CURVE

1 Ajuste las posiciones de los controles, etc. tal y como se muestra más abajo.

Nombre de los controles, etc.	Posición
Control MASTER LEVEL	Girado completamente hacia la izquierda.
Control TRIM	Girado completamente hacia la izquierda.
Controles EQ (HI, MID, LOW)	Centro
Control COLOR	Centro
Fader de canal	Movido hacia delante
Conmutador CROSS FADER ASSIGN	Posición [THRU]
Conmutador de selección de entrada	Posición [USB A] o [USB B]

2 Pulse el botón **[▶/II]** para reproducir la pista.



3 Mueva el fader de canal lejos de usted.

4 Gire el control **[TRIM]**.

Ajuste **[TRIM]** de forma que el indicador naranja del indicador de nivel de canales se encienda en el nivel de pico.

5 Gire el control **[MASTER LEVEL]** para ajustar el nivel de audio de los altavoces.

Ajuste la salida de nivel del sonido desde los terminales **[MASTER OUT 1]** y **[MASTER OUT 2]** a un nivel adecuado.

Monitoreo de sonido con auriculares

Ajuste las posiciones de los controles, etc. tal y como se muestra más abajo.

Nombre de los controles, etc.	Posición
Control HEADPHONES MIXING	Centro
Control HEADPHONES LEVEL	Girado completamente hacia la izquierda.

1 Pulse el botón **[CUE]** de los altavoces para el canal 1.

2 Gire el control **[HEADPHONES LEVEL]**.

Ajuste la salida de nivel de sonido de los auriculares en un nivel apropiado.



Nota

Esta unidad y el software Serato DJ Pro incluyen una serie de funciones que permiten realizar actuaciones de DJ individualistas. Para obtener detalles de las funciones respectivas, consulte el manual de instrucciones y el manual del software Serato DJ Pro.

- El manual de instrucciones de esta unidad se puede descargar del sitio de soporte de Pioneer DJ. Para obtener más detalles, consulte *Adquisición del manual* (p. 4).
- El manual del software Serato DJ Pro puede descargarse desde "Serato.com". Para obtener más detalles, consulte *Descarga del manual del software Serato DJ Pro* (p. 4).

Cambio de los ajustes

Para obtener detalles sobre cómo cambiar los ajustes en esta unidad, consulte la sección "Cambio de los ajustes" en el Manual de instrucciones.

Cierre del sistema

1 Cierre Serato DJ Pro.

Cuando se cierre el software, aparece un mensaje para confirmar que desea cerrarlo en la pantalla del PC/Mac. Haga clic en **[Yes]** para cerrarlo.

2 Pulse el conmutador **[⏻ STANDBY/ON]** del panel trasero de esta unidad para poner la unidad en el modo de espera.

3 Desconecte el cable USB de su PC/Mac.

Información adicional

Solución de problemas

- La operación incorrecta se confunde a menudo con un problema o un fallo de funcionamiento. Si piensa que algo no funciona bien con este componente, verifique los elementos de la sección "Solución de problemas" del manual de instrucciones de esta unidad y las [FAQ] para el [DDJ-SX3] en el sitio de soporte de Pioneer DJ. pioneerdj.com/support/
A veces el problema puede residir en otro componente. Inspeccione el resto de componentes y equipos eléctricos en uso. Si el problema no puede rectificarse, solicite una reparación al centro de servicio autorizado o al distribuidor Pioneer.
- Es posible que esta unidad no funcione correctamente a causa de la electricidad estática o de otras influencias externas. En esos casos, desconecte el cable de alimentación, espere aproximadamente un minuto y vuelva a conectarlo para restaurar el funcionamiento normal.

Acerca de marcas comerciales y marcas comerciales registradas

- Pioneer DJ es una marca comercial de PIONEER CORPORATION, usada bajo licencia.
- Windows es una marca registrada de Microsoft Corporation en los Estados Unidos y en otros países.
- macOS, OS X y Finder son marcas comerciales de Apple Inc. en los Estados Unidos y en otros países.
- Intel e Intel Core son marcas registradas de Intel Corporation en los Estados Unidos y/o en otros países.
- Adobe y Reader son marcas comerciales de Adobe Systems Incorporated en los Estados Unidos y en otros países.
- Serato DJ Pro es una marca comercial registrada de Serato Limited. Los nombres de compañías y productos mencionados aquí son marcas comerciales de sus respectivos propietarios.

Cuidados para los derechos de autor

Las grabaciones que usted ha hecho son para su uso personal y, según las leyes de los derechos de autor, no se pueden usar sin el consentimiento del propietario de tales derechos.

- La música grabada de CD, etc., está protegida por las leyes de los derechos de autor de países individuales, y también por tratados internacionales. La persona que ha grabado la música es la responsable de asegurar que ésta se use legalmente.
- Cuando maneje música descargada de Internet, etc., la persona que la haya descargado será la responsable de asegurar que ésta se use según el contrato concluido con el sitio de la descarga.

Especificaciones

Adaptador de CA

Alimentación CA 100 V a 240 V, 50 Hz/60 Hz
Corriente nominal 800 mA
Salida nominal CC 5 V, 3 A

General – Unidad principal

Peso de la unidad principal 6,1 kg
Dimensiones máximas (An x Pr x Al)
..... 664,0 mm x 354,4 mm x 70,4 mm
Temperatura de funcionamiento tolerable +5 °C a +35 °C
Humedad de funcionamiento tolerable 5 % a 85 % (sin condensación)

Sección de audio

Frecuencia de muestreo.....	44,1 kHz
Convertidor A/D y D/A	24 bits
Características de frecuencia	
USB, LINE, MIC	20 Hz a 20 kHz
Relación señal/ruido (salida nominal, A-WEIGHTED)	
USB	107 dB
LINE	96 dB
PHONO	87 dB
MIC	80 dB
Distorsión armónica total (20 Hz a 20 kHzBW)	
USB	0,003 %
LINE	0,005 %
Nivel de entrada / Impedancia de entrada estándar	
LINE	-12 dBu/47 kΩ
PHONO	-52 dBu/47 kΩ
MIC	-57 dBu/3 kΩ
Nivel de salida / Impedancia de carga / Impedancia de salida estándar	
MASTER OUT 1	+6 dBu/10 kΩ/390 Ω
MASTER OUT 2	+2 dBu/10 kΩ/1 kΩ
BOOTH OUT	+6 dBu/10 kΩ/390 Ω
PHONE	+4 dBu/32 Ω/32 Ω
Nivel de salida nominal / Impedancia de carga	
MASTER OUT 1	24 dBu/10 kΩ
MASTER OUT 2	20 dBu/10 kΩ
BOOTH OUT	24 dBu/10 kΩ
Diafonía	
LINE	82 dB
Características del ecualizador de canales	
HI	-26 dB a +6 dB (13 kHz)
MID	-26 dB a +6 dB (1 kHz)
LOW	-26 dB a +6 dB (70 Hz)

Terminales entrada / salida

Terminal de entrada LINE	
Conector de contacto RCA.....	2 juegos
Terminales de entrada LINE/PHONO	
Conector de contacto RCA.....	2 juegos
Terminal MIC1	
Conector XLR/Conector fonográfico (Ø 6,3 mm).....	1 juego
Terminal MIC2	
Conector XLR	1 juego
Terminal MIC3	
Conector fonográfico (Ø 6,3 mm)	1 juego
Terminal de salida MASTER OUT 1	
Conector XLR	1 juego
Terminal de salida MASTER OUT 2	
Conectores de contactos RCA.....	1 juego
Terminal de salida BOOTH OUT	
Conector fonográfico (Ø 6,3 mm)	1 juego
Terminal de salida HEADPHONES	
Conector fonográfico estéreo (Ø 6,3 mm).....	1 juego
Miniconector fonográfico estéreo (Ø 3,5 mm).....	1 juego
Terminal USB	
Tipo B.....	2 juegos

- Las especificaciones y diseño de este producto están sujetos a cambios sin previo aviso.
- © 2018 Pioneer DJ Corporation. Todos los derechos reservados.

もくじ

本書の見かた

このたびは、Pioneer DJ 製品をお買い上げいただきまして、まことにありがとうございます。

- 本書は、本機を PC/Mac に接続し、音声を出力するまでの手順を簡単に説明しています。本機の詳しい使い方は、Pioneer DJ サイトに掲載されている「取扱説明書」をご覧ください。
- 本書の裏表紙に「保証書」が記載されているため、本書を大切に保管してください。
- 本書で説明しているソフトウェアの画面と仕様、およびハードウェアの外観と仕様は、改良のため予告なく変更することがあり、本書の説明と異なる場合がありますがご了承ください。
- 本書で説明している手順については、OS のバージョン、ウェブブラウザの設定などにより記載の動作と異なる場合がありますがご了承ください。
- 本書で説明しているソフトウェアの画面の言語が実際の言語と異なる場合がありますがご了承ください。

本書は、本機のハードウェアとしての機能を中心に説明が構成されています。詳しい Serato DJ Pro ソフトウェアの操作については、Serato DJ Pro のソフトウェアマニュアルをご覧ください。

01 安全上のご注意	3
警告	3
注意	4
製品のお手入れについて	5
AC アダプターについて	6
02 はじめに	7
本機の特長	7
付属品を確認する	7
マニュアルを閲覧、入手する	7
ソフトウェアをインストールする	7
03 各部の名称	10
ブラウザ部	10
デッキ部	10
ミキサー部	11
エフェクト部	11
本体背面部	12
本体前面部	12
04 周辺機器と本機を接続する	13
05 Serato DJ Pro を操作し音楽を再生する	14
設定を変更する	16
システムを終了する	16
06 その他	17
故障かな?と思ったら	17
保証とアフターサービス	17
商標および登録商標について	17
著作権についてのご注意	17
仕様	18

安全上のご注意

- 安全にお使いいただくために、必ずお守りください。
- ご使用前にこの「安全上のご注意」をよくお読みのうえ、正しくお使いください。

この取扱説明書および製品には、製品を安全に正しくお使いいただき、あなたや他の方々への危害や財産への損害を未然に防止するために、いろいろな絵表示をしています。その表示と意味は次のようになっています。内容をよく理解してから本文をお読みください。

警告

この表示を無視して、誤った取り扱いをすると、人が死亡または重傷を負う可能性が想定される内容を示しています。

注意

この表示を無視して、誤った取り扱いをすると、人が損害を負う可能性が想定される内容および物的損害のみの発生が想定される内容を示しています。

絵表示の例



△ 記号は注意（警告を含む）しなければならない内容であることを示しています。図の中に具体的な注意内容（左図の場合は感電注意）が描かれています。



⊘ 記号は禁止（やってはいけないこと）を示しています。図の中や近くに具体的な禁止内容（左図の場合は分解禁止）が描かれています。



● 記号は指示（必ず実行すること）を示しています。図の中に具体的な指示内容（左図の場合は電源プラグをコンセントから抜け）が描かれています。

警告

異常時の処置



電源プラグを抜く

下記のような異常が発生した場合、すぐに本機の電源スイッチを切り、電源プラグをコンセントから抜く。

- ・煙が出たり、変なにおいや音がする場合
 - ・内部に水や異物等が入った場合
 - ・本機を落としたり、カバーを破損した場合
- そのまま使用すると火災・感電の原因となります。煙が出なくなるのを確認して販売店に修理をご依頼ください。お客様による修理は危険ですから絶対おやめください。



必ず実行

放熱をよくするため、他の機器、壁などから間隔をとる。また、ラックなどに入れるときはすき間をあける。

- 次のような使い方では通気孔をふさがないでください。内部に熱がこもり、火災の原因となることがあります。
- ・あおむけや横倒し、逆さまにする。
 - ・押入れなど、風通しが悪く狭いところに押し込む。
 - ・じゅうたんやふとんの上に置く。
 - ・テーブルクロスなどをかける。



必ず実行

電源コードや AC アダプターは本製品に付属のものを使用する。

本製品に他の電源コードや AC アダプターを使用した場合、本製品の本来の性能が出ないことや、電流容量不足による発熱により火災・感電の原因となることがあります。

設置



必ず実行

定期的に電源プラグを抜き、乾いた布でほこりを取り除く。
ほこりがたまると、火災の原因となります。



禁止

電源コードや AC アダプターのコードの上に重い物を載せたり、コードが本機の下敷きにならないようにする。また、電源コードや AC アダプターのコードが引っ張られないようにする。

コードが傷ついて火災・感電の原因となります。コードの上を敷物などで覆うことにより、それに気付かず重い物を載せてしまうことがあります。



禁止

付属の電源コードや AC アダプターを本製品以外に使用しない。

付属の電源コードや AC アダプターは、本製品のみで使用することを目的とした専用品です。他の電気製品で使用した場合、発熱により火災・感電の原因になることがあります。

使用環境



禁止

水が入ったり、ぬれたりする環境では使用しない。

雨天、降雪中、海岸、水辺、風呂場、シャワー室での使用は特にご注意ください。火災や感電の原因となります。



禁止

表示された電源電圧以外の電圧で使用しない。

火災や感電の原因となります。



禁止

船舶などの直流 (DC) 電源には接続しない。火災の原因となります。また、本機を使用できるのは日本国内のみです。



禁止

本機や AC アダプターのカバーを外したり、改造したりしない。

内部には電圧の高い部分があり、火災・感電の原因となることがあります。内部の点検・整備・修理は販売店にご依頼ください。



禁止

電源コードや AC アダプターのコードを傷つけない。

・ストーブなどの熱器具に近づけないようにする。
・重い物を載せたり、本機の下敷きにならないようにする。
・引っ張ったり、ねじったり、無理に曲げたりしない。
コードが破損して火災・感電の原因となることがあります。



禁止

雷が鳴り出したら電源プラグや AC アダプターには触れない。

感電の原因となります。



禁止

コードを首に巻きつけない。
窒息する恐れがあります。



必ず実行

設置する際、壁から 5 cm 以上離して設置する。また、放熱をよくするために他の機器との間を少し離して設置する。ラックなどに入れるときは、背面から 5 cm 以上、側面から 5 cm 以上のすき間をあける。

内部に熱がこもり、火災の原因となることがあります。



禁止

幼児の手の届くところに小さな部品を置かない。

万一飲み込んだ場合には、ただちに医師と相談してください。

使用方法



禁止

花びん、植木鉢、コップ、化粧品、薬品や水などの入った容器または小さな金属物を本機の上に置かない。

こぼれて本機の内部に液体が入った場合、火災・感電の原因となります。



禁止

ぬれた手で電源プラグを抜き差ししない。
感電の原因となることがあります。



禁止

本機の通風孔などに、金属類や燃えやすいものなどを差し込んだり、落としたりしない。
本機の内部に金属類や燃えやすいものなどが入った場合、火災・感電の原因となることがあります。特にお子様のいるご家庭ではご注意ください。

⚠️ 注意

設置



必ず実行

電源プラグはコンセントに根元まで確実に差し込む。

差し込みが不完全ですと発熱したり、ほこりが付着して火災の原因となることがあります。また、電源プラグの刃に触れると感電することがあります。



禁止

電源プラグを根元まで差し込んでもゆるみがあるコンセントには接続しない。

発熱して火災の原因となることがあります。販売店や電気工事にコンセントの交換を依頼してください。



禁止

不安定な場所に置かない。

直接置く場合もスタンド等に取り付けて使用する場合も、ぐらついた台の上や傾いたところなどに置くと、落ちたり、倒れたりしてけがの原因となります。



禁止

調理台や加湿器のそばといった油煙、湿気が多い場所や、ほこりの多い場所に置かない。
火災・感電の原因となることがあります。



必ず実行

他の機器と接続する際は、それぞれの機器の電源を切る。

それぞれの機器の取扱説明書をよく読み、説明に従って接続してください。また、接続は指定のコードを使用してください。感電の原因となることがあります。



禁止

本機の上に重い物や外枠からはみ出るような大きなものを置かない。
バランスがくずれて倒れたり、落下してけがの原因となることがあります。



禁止

電源プラグを抜くときは、電源コードを引っ張らない。

コードが傷つき、火災・感電の原因となることがあります。必ずプラグを持って抜いてください。



禁止

電源コードや AC アダプターのコードを熱器具に近づけない。

コードの被ふくが溶けて、火災・感電の原因となることがあります。



禁止

電源コードや AC アダプターのコード、接続ケーブルなどを AC アダプターに巻きつけない。

断線や故障の原因となることがあります。



電源プラグを抜く

移動させる際は、電源スイッチを切ってから、電源プラグをコンセントから抜き、外部の接続コードも外す。

コードが傷つき、火災・感電の原因となることがあります。



禁止

温度が異常に高くなる場所に放置しない。

窓を閉め切った自動車の中や直射日光が当たる場所などに放置すると、火災の原因となることがあります。



禁止

本機の上に火がついたろうそくなどの裸火を置かない。

火災の原因となります。

使用方法



禁止

音が歪んだ状態で長時間使わない。

スピーカーが発熱し、火災の原因となることがあります。



禁止

本機に乗ったり、ぶら下がったりしない。

特にお子様ご注意ください。倒れたり、壊れたりしてけがの原因となることがあります。



必ず実行

電源を入れる前や、接続を変更する前は音量を最小にする。

突然大きな音が出て聴力障害などの原因となることがあります。



必ず実行

ヘッドホン使用時は音量を上げ過ぎないようにする。

耳を刺激するような大きな音量で長時間続けて聞くと、聴力に悪い影響を与えることがあります。



電源プラグを抜く

長期間使用しないときは AC アダプターをコンセントから抜く。

長期間ご使用にならないときは、安全のために AC アダプターをコンセントから抜いてください。

保守・点検



必ず実行

5年に一度くらいは本体内部の掃除を販売店に相談する。

内部にほこりがたまったまま、長い間掃除をしないと火災や故障の原因となることがあります。なお、掃除費用については販売店などにご相談ください。



電源プラグを抜く

お手入れの際は電源プラグをコンセントから抜く。

製品のお手入れについて

通常は、柔らかい布でから拭きしてください。汚れがひどい場合は水で5～6倍に薄めた中性洗剤に柔らかい布を浸してよく絞ったあと、汚れを拭き取り、そのあと乾いた布で拭いてください。アルコール、シンナー、ベンジン、殺虫剤などが付着すると印刷、塗装などがはげることがありますのでご注意ください。また、ゴムやビニール製品を長時間触れさせることも、キャビネットを傷めますので避けてください。化学ぞうきんなどをお使いの場合は、化学ぞうきんなどに添付の注意事項をよくお読みください。

この製品をご使用の際は、製品底面に表示している安全に関する情報をご確認ください。

D3-4-2-2-4_B1_Ja

音のエチケット



楽しい音楽も時と場所によっては気になるものです。隣近所への思いやりを十分にいたしましょう。ステレオの音量はあなたの心がけ次第で大きくも小さくもなります。特に静かな夜間には小さな音でも通りやすいものです。夜間の音楽鑑賞にはとくに気を配りましょう。近所へ音が漏れないように窓を閉めたり、ヘッドホンで聴くのもひとつの方法です。お互いに心を配り、快い生活環境を守りましょう。

愛情点検



長年ご使用のAV機器の点検を!

このような症状はありませんか	<ul style="list-style-type: none"> 電源コードや電源プラグが異常に熱くなる。 ACアダプターやACアダプターのコードが異常に熱くなる。 電源コードやACアダプターのコードにさげめやひび割れがある。 電源が入ったり切れたりする。 本体から異常な音、熱、臭いがする。
----------------	---



ご使用中止	故障や事故防止のため、すぐに電源を切り、電源プラグをコンセントから抜き、必ず販売店にご相談ください。
-------	--

本機は一般家庭用機器として作られたものです。一般家庭用以外(たとえば飲食店等での営業用の長時間使用、車両、船舶への搭載使用)で使用し、故障した場合は、保証期間内でも有償修理を承ります。

製品上の図示記号 ~ は交流電流を意味します。
製品上の図示記号 = は直流電流を意味します。
製品上の図示記号 □ はクラス II 機器を意味します。

AC アダプターについて

使用上のご注意

- AC アダプターと電源プラグの間に、コインやクリップなどの金属が挟まった状態で使わないでください。ショートし、火災や感電の原因になります。

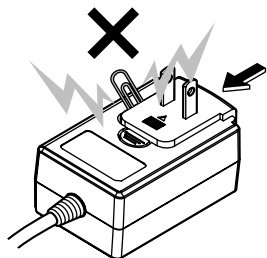

- AC アダプターを壁のコンセントに取り付けるとき、AC アダプターと壁のコンセントの間に隙間ができないようにしてください。接触不良や隙間にコインやクリップなどの金属が入ってショートし、火災や感電の原因になります。

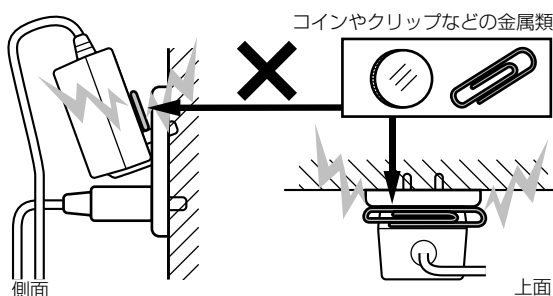

- AC アダプターの電源コードに足が絡まったり、AC アダプターに物がぶつかると、電源プラグが AC アダプターから外れて、コンセントに残ってしまうことがあります。残ってしまった電源プラグは、乾いた手で金属部に触れずに下図のように持って取り外してください。取り外すとき、工具は使わないでください。

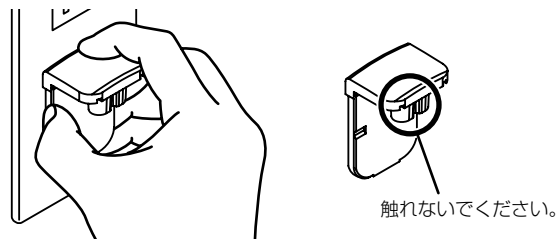

電源プラグを取り付ける

AC アダプター本体のガイドレールに沿って下図のように電源プラグをスライドさせ、カチリと音がするまで押し込む

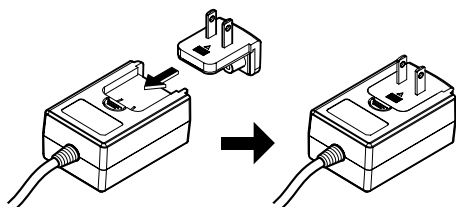

❖ 電源プラグを取り外す

AC アダプター本体の [PUSH] ボタンを押しながら、下図のように電源プラグをアダプターからスライドさせて取り外す

一度、電源プラグを取り付けたあとは、取り外す必要はありません。

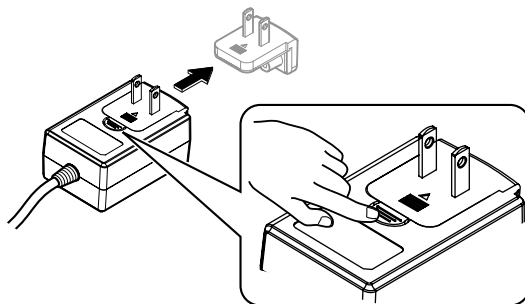

❖ 電源プラグ

本製品には以下の電源プラグが付属しています。それぞれの国/地域ごとに適切な電源プラグをご使用ください。

タイプ 1 (日本 / メキシコなど)

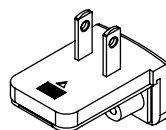

タイプ 2

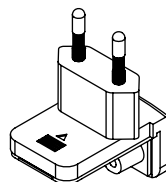

タイプ 3 (香港 / マレーシア / シンガポールなど)

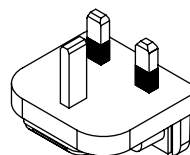

タイプ 4 (オーストラリア / ニュージーランドなど)

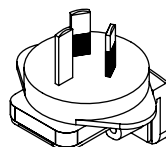

タイプ 5 (タイ / 韓国など)

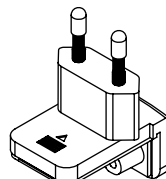

はじめに

本機の特長

本機は、Serato Limited 社製 DJ ソフトウェア「Serato DJ Pro」専用のオールインワン DJ コントローラーです。「PERFORMANCE PADS」、「4-CHANNEL MIXER」などの各操作インターフェイスが余裕をもって配置されており、「Serato DJ Pro」を使った個性的な DJ パフォーマンスが可能です。また、豊富な入出力端子を装備し、さまざまな DJ スタイルに対応するとともに、高級感のあるデザインに仕上げられており、クラブやホームパーティーなど、さまざまなシーンに対応しています。

付属品を確認する

- AC アダプター
 - 電源プラグ
 - USB ケーブル^①
 - 保証書（巻末）
 - 取扱説明書（クイックスタートガイド）（本書）
 - Serato DJ Pro EXPANSION PACK VOUCHER^②
- ① 本機には、USB ケーブルは 1 本しか付属されておりません。2 台接続時には、USB2.0 に準拠したケーブルをお使いください。
- ② Serato DJ Pro EXPANSION PACK VOUCHER は、再発行できません。拡張パックをアクティベートするには、パスワードが必要で、紛失しないように十分ご注意ください。

マニュアルを閲覧、入手する

各操作説明書は PDF 形式のファイルで作成されている場合があります。PDF 形式のファイルをご覧いただくには、Adobe® Reader® をインストールする必要があります。

本機の取扱説明書を閲覧する

- 1 PC/Mac でウェブブラウザを起動し、下記の Pioneer DJ サイトにアクセスする
pioneerdj.com
 - 画面右上の国旗をクリックして言語を選択してください。
- 2 [Support] にマウスのカーソルをあわせる
- 3 [取扱説明書、クイックスタートガイド] をクリックする
- 4 [DJ CONTROLLER] カテゴリ内の [DDJ-SX3] をクリックする
- 5 取扱説明書のリストの中から必要な言語をクリックする
必要に応じてダウンロードしてください。

Serato DJ Pro のソフトウェアマニュアルをダウンロードする

- 1 Serato サイトにアクセスする
http://serato.com/
- 2 [PRODUCTS] から [Serato DJ Pro] をクリックする
- 3 [DOWNLOAD SERATO DJ PRO] をクリックする
- 4 [Manuals and Downloads] をクリックする
- 5 必要な言語の Serato DJ Pro のソフトウェアマニュアルをクリックする

ソフトウェアをインストールする

ソフトウェアをインストールする前に

Serato DJ Pro ソフトウェア、ドライバーソフトウェアは付属されていません。Pioneer DJ サポートサイトにアクセスして、ソフトウェアをダウンロードしてください。
pioneerdj.com/support/

- インターネットの接続に必要な PC/Mac、ネットワーク機器、その他のインターネット利用環境はお客様でご用意ください。

ドライバーソフトウェアを入手する

- 1 PC/Mac でウェブブラウザを起動し、下記の Pioneer DJ サイトにアクセスする
pioneerdj.com
 - 画面右上の国旗をクリックして言語を選択してください。
- 2 [Support] にマウスのカーソルをあわせる
- 3 [ソフトウェア更新情報] をクリックする
- 4 [DJ CONTROLLER] カテゴリ内の [DDJ-SX3] をクリックする
- 5 [Drivers] をクリックする
- 6 [ダウンロードリンク] をクリックし、ファイルを保存する

Serato DJ Pro ソフトウェアについて

Serato DJ Pro は Serato Limited 社の DJ ソフトウェアです。このソフトウェアをインストールした PC/Mac と本機を接続して DJ プレイを楽しむことができます。

最低動作環境

対応 OS	CPU および必要メモリー
Mac : macOS High Sierra 10.13 / Sierra 10.12 (最新アップデート)、OS X 10.11 (最新アップデート)	Intel® プロセッサ、Core™ i5 および i7 1.07 GHz 以上 4 GB 以上の RAM
Windows® 10 / Windows® 8.1 / Windows® 7 (最新サービスパック)	32ビット版 Intel® プロセッサ、Core™ i5 および i7 1.07 GHz 以上 4 GB 以上の RAM 64ビット版 Intel® プロセッサ、Core™ i5 および i7 1.07 GHz 以上 4 GB 以上の RAM

その他

USB ポート	PC/Mac と本機を接続するために USB 2.0 ポートが必要です。
ディスプレイ解像度	1 280 x 720 以上の解像度
インターネット接続	「Serato.com」のユーザーアカウントの登録やソフトウェアのダウンロードのため、インターネット接続環境が必要です。

- 最新の動作環境、互換性、および最新の OS システムを取得するには、下記の Pioneer DJ サポートサイトの [DDJ-SX3] の [ソフトウェア対応情報] を参照してください。
pioneerdj.com/support/
- OS は最新のバージョン、サービスパックをお使いください。

- 記載の動作環境を満たしている、すべてのPC/Macにおける動作を保証するものではありません。
- PC/Macの省電力設定などの状態によっては、CPUやハードディスクの処理能力を十分に発揮できないことがあります。特にノート型PC/Macをお使いのときは、AC電源を接続するなどして、常に高パフォーマンス状態のセッティングでSerato DJ Proをお使いください。
- インターネットをお使いになるときは、インターネットサービスを提供しているプロバイダーとの契約・料金が別途必要です。

❖ Serato DJ Pro ソフトウェアを入手する

1 Serato サイトにアクセスする

<http://serato.com/>

2 [DJ PRODUCTS] の [Serato DJ] アイコンをクリックする

Serato DJ Pro のダウンロードページが表示されます。

- ダウンロードページは、予告なく変更される場合があります。

3 [DOWNLOAD SERATO DJ] アイコンをクリックする

4 [Serato.com] のアカウントを作成する

- すでに「Serato.com」のユーザーアカウントを登録されているお客様は、手順6にお進みください。
- ユーザーアカウントの登録が完了していないお客様は、以下の操作をしてユーザーアカウントの登録を行ってください。
 - 画面の指示に従って、E-mail アドレス、設定したいパスワードを入力し、お住まいの地域を選択してください。
 - [E-mail me Serato newsletters] にチェックを入れると、Serato Limited 社からのニュースレターが送信され、Serato Limited 社製品の最新情報を入手できます。
 - ユーザーアカウント登録が完了すると、入力した E-mail アドレスに E-mail が送信されますので、「Serato.com」から送信された E-mail の内容を確認してください。
- ユーザー登録の際にご指定いただきましたお客様の E-mail アドレスとパスワードは、お忘れにならないように十分ご注意ください。ソフトウェアのアップデートをするときに必要になります。
- 新規ユーザーアカウントの登録時に入力する個人情報は、Serato Limited 社ウェブサイトの個人情報保護方針に基づき、収集、処理、使用されます。

5 「Serato.com」から送信された E-mail に記載されているリンク先をクリックする

Serato DJ Pro のダウンロードページに進みます。

6 ログインする

登録した E-mail アドレスおよびパスワードを入力し、「Serato.com」にログインします。

7 ダウンロードページから、Serato DJ Pro ソフトウェアをダウンロードする

❖ インストール手順 (Windows)

インストールが完了するまでは、本機と PC を接続しないでください。

- PC の管理者に設定されているユーザーでログイン（またはログオン）してからインストールしてください。
- PC 上で他に作業中のプログラムがあれば、すべて終了させてください。

1 ダウンロードしたドライバーソフトウェア (DDJSX3_X.XXX.zip) を解凍する

2 [DDJ-SX3_X.XXX.exe] をダブルクリックする

3 画面の指示に従ってインストールする

インストールの途中で [Windows セキュリティ] 画面が表示されることがありますが、[このドライバーソフトウェアをインストールします] をクリックしてインストールを続行してください。インストールプログラムが終了すると終了メッセージが表示されます。ドライバーソフトウェアのインストールに続いて、Serato DJ Pro ソフトウェアのインストールを行ってください。

4 ダウンロードした Serato DJ Pro ソフトウェアファイルを解凍する

5 解凍したソフトウェアファイルをダブルクリックして、インストーラーを起動させる

6 使用許諾契約の内容をよく読み、同意する場合は [I agree to the license terms and conditions] を選択し、[Install] をクリックする

- 使用許諾契約の内容に同意しないときは、[Close] をクリックしてインストールを中止してください。

インストールが完了すると、インストール完了画面が表示されます。

7 [Close] をクリックして Serato DJ Pro インストーラーを終了させる

❖ インストール手順 (Mac)

インストールが完了するまでは、本機と Mac を接続しないでください。

- Mac 上で他に作業中のプログラムがあれば、すべて終了させてください。

1 ダウンロードしたドライバーソフトウェア (DDJSX3_M_X.X.X.zip) を解凍する

2 [DDJ-SX3_M_X.X.X.dmg] をダブルクリックする

3 [DDJ-SX3_AudioDriver.pkg] をダブルクリックする

4 画面の指示に従ってインストールする

5 ダウンロードした Serato DJ Pro ソフトウェアファイルを解凍する

6 解凍したソフトウェアファイルをダブルクリックして、インストーラーを起動させる

7 使用許諾契約の内容をよく読み、同意する場合は [同意する] をクリックする

- 使用許諾契約の内容に同意しないときは [同意しない] をクリックしてインストールを中止してください。

8 [インストール] をクリックする

9 画面の指示に従ってインストールする

10 [閉じる] をクリックして、インストーラーを終了させる

macOS High Sierra 10.13 にドライバソフトウェアをインストールする際の注意事項

macOS High Sierra 10.13 に、新たなセキュリティ機能が追加されました。

Pioneer DJ 製のドライバソフトウェアを macOS High Sierra 10.13 にインストールする際は、以下の手順でドライバソフトウェアを認証する必要があります。

ここでの操作は、macOS High Sierra 10.13 へ新たにドライバソフトウェアをインストールする場合に必要となります。
macOS High Sierra 10.13 へアップデートする前の macOS または OS X にインストールしたドライバソフトウェアについては必要ありません。

Pioneer DJ 製のドライバソフトウェアを macOS High Sierra 10.13 にインストールする際、下記の画面が表示されます。

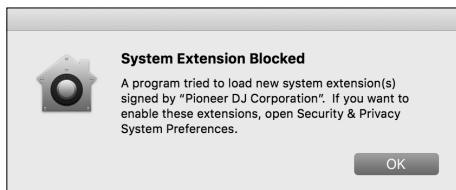

[OK] をクリックします。

その後、以下の手順でドライバソフトウェアのインストールを許可することで、ドライバソフトウェアのインストールを完了することができます。

1 [システム環境設定] を開き、[セキュリティとプライバシー] をクリックする

2 画面下部に [開発元 “Pioneer DJ Corporation” のシステムソフトウェアの読み込みがブロックされました。] が表示されていることを確認する

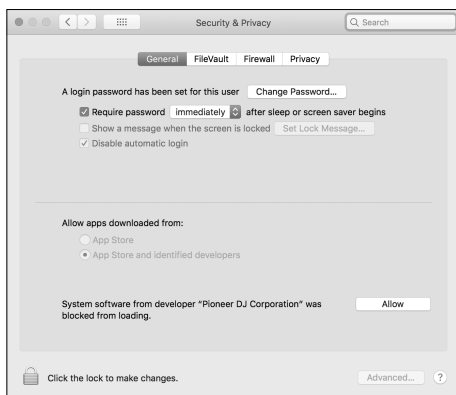

ドライバソフトウェアのインストールを開始してから 30 分間表示されます。

表示されていない場合は、ドライバソフトウェアのインストールを再度行ってください。

3 画面右下の [許可] をクリックする

4 DJ 機器が Mac に接続されている場合は、USB ケーブルを抜き差しする

各部の名称

各ボタンやノブの機能についての詳細は、取扱説明書の「各部の名称と
はたらき」をご覧ください。

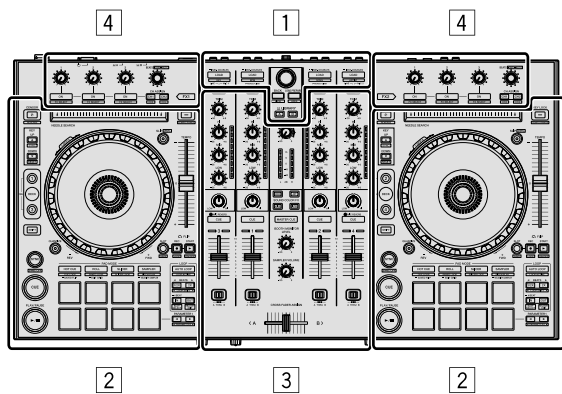

- 1 ブラウザー部
- 2 デッキ部
- 3 ミキサー部
- 4 エフェクト部

ブラウザー部

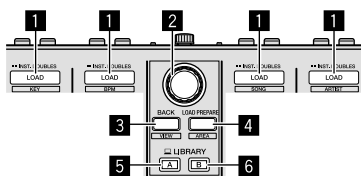

- 1 LOAD ボタン
- 2 ロータリーセレクター
- 3 BACK ボタン
- 4 LOAD PREPARE ボタン
- 5 LIBRARY A ボタン
- 6 LIBRARY B ボタン

デッキ部

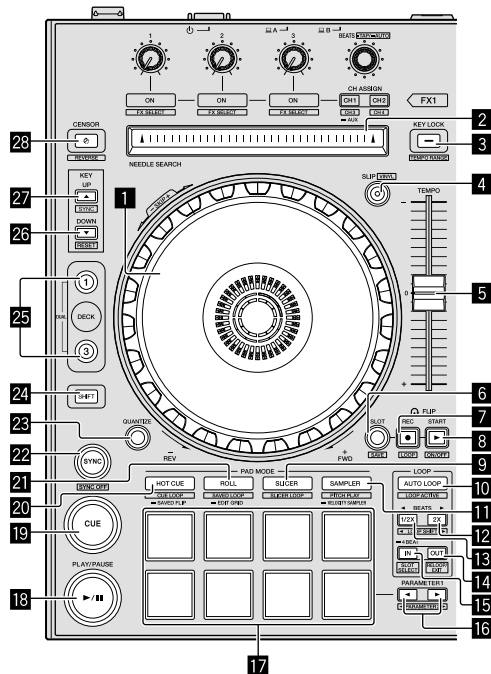

- 1 ジョグ
- 2 NEEDLE SEARCH パッド
- 3 KEY LOCK ボタン
- 4 SLIP ボタン
- 5 TEMPO スライダー
- 6 FLIP SLOT ボタン
- 7 FLIP REC ボタン
- 8 FLIP START ボタン
- 9 SLICER モードボタン
- 10 AUTO LOOP ボタン
- 11 SAMPLER モードボタン
- 12 LOOP 2X ボタン
- 13 LOOP 1/2X ボタン
- 14 LOOP OUT ボタン
- 15 LOOP IN ボタン
- 16 PARAMETER◀ ボタン、PARAMETER▶ ボタン
- 17 パフォーマンスパッド
- 18 PLAY/PAUSE ▶/|| ボタン
- 19 CUE ボタン
- 20 HOT CUE モードボタン
- 21 ROLL モードボタン
- 22 SYNC ボタン
- 23 QUANTIZE ボタン

- 24 SHIFT ボタン
- 25 DECK ボタン
- 26 KEY DOWN ボタン
- 27 KEY UP ボタン
- 28 CENSOR ボタン

ミキサー部

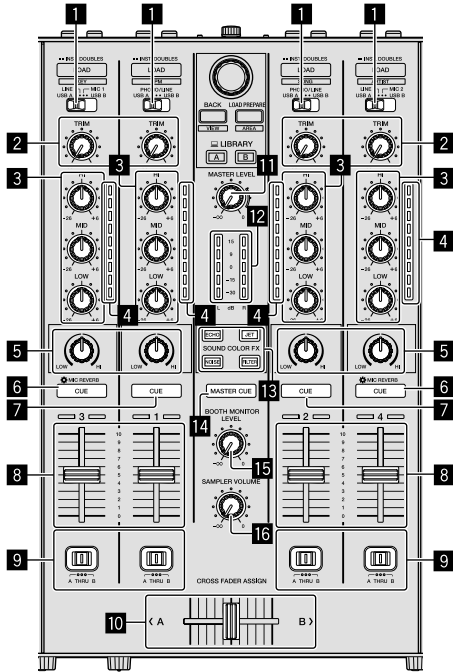

- 1 INPUT SELECT スイッチ
- 2 TRIM ノブ
- 3 EQ (HI、MID、LOW) ノブ
- 4 チャンネルレベルインジケータ
- 5 COLOR ノブ
- 6 ヘッドホン CUE/MIC REVERB ボタン
- 7 ヘッドホン CUE ボタン
- 8 チャンネルフェーダー
- 9 CROSS FADER ASSIGN スイッチ
- 10 クロスフェーダー
- 11 MASTER LEVEL ノブ
- 12 マスターレベルインジケータ
- 13 SOUND COLOR FX ボタン
- 14 MASTER CUE ボタン
- 15 BOOTH MONITOR LEVEL ノブ
- 16 SAMPLER VOLUME ノブ

エフェクト部

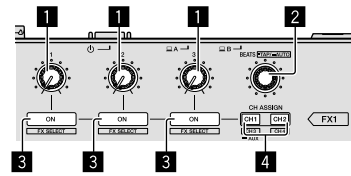

- 1 エフェクトパラメーターノブ
- 2 FX BEATS ノブ
- 3 エフェクトパラメーターボタン
- 4 CH ASSIGN CH1 ボタン
CH ASSIGN CH2 ボタン

本体背面部

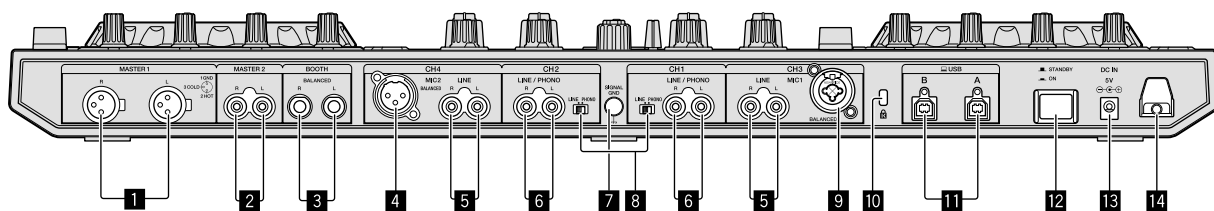

1 MASTER OUT 1 端子



注意

本端子にファンタム電源が供給できる端子や、他製品の電源コードを接続しないでください。

2 MASTER OUT 2 端子

3 BOOTH OUT 端子

4 MIC2 端子

5 LINE 端子

6 LINE/PHONO 入力端子

7 SIGNAL GND 端子

8 LINE/PHONO スイッチ

9 MIC1 端子

10 ケンジントンロック装着用穴

11 USB 端子

12 STANDBY/ON スイッチ

本機の電源をオン/スタンバイにします。



注意

製品の仕様により、本体部やリモコン（付属の場合）のスイッチを操作することで表示部がすべて消えた状態となり、ACアダプターをコンセントから抜いた状態と変わらなく見える場合がありますが、電源の供給は停止していません。製品を電源から完全に遮断するためには、ACアダプター（遮断装置）をコンセントから抜く必要があります。製品はコンセントの近くで、ACアダプター（遮断装置）に簡単に手が届くように設置し、旅行などで長期間ご使用にならないときはACアダプターをコンセントから抜いてください。火災の原因となることがあります。

13 DC IN 端子

14 コードフック

本体前面部

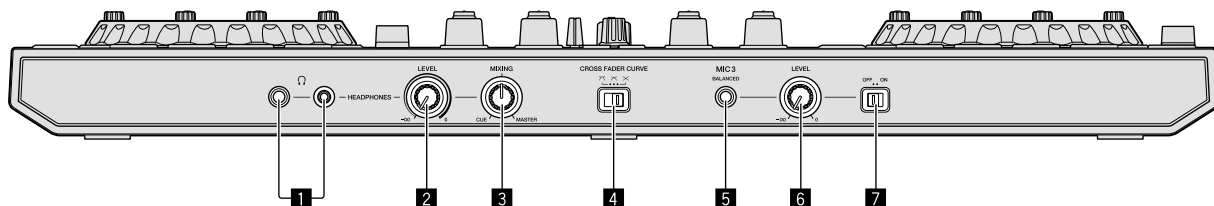

1 HEADPHONES 端子

2 HEADPHONES LEVEL ノブ

3 HEADPHONES MIXING ノブ

4 CROSS FADER CURVE スイッチ

5 MIC3 端子

6 MIC3 LEVEL ノブ

7 MIC3 ON/OFF スイッチ

周辺機器と本機を接続する

1 どちらかの [HEADPHONES] 端子にヘッドホンを接続する

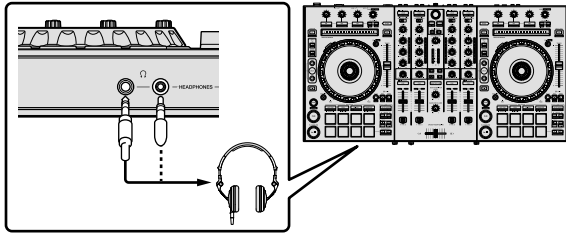

2 [MASTER OUT 1] 端子または [MASTER OUT 2] 端子にパワードスピーカー、パワーアンプ、コンポなどの機器を接続する

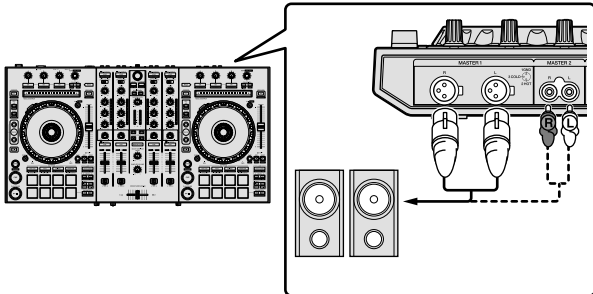

- [BOOTH OUT] 端子から音声を出力する場合は、[BOOTH OUT] 端子にスピーカーなどの機器を接続してください。
- 入出力端子の接続についての詳細は「取扱説明書」を参照してください。

3 本機と PC/Mac を USB ケーブルで接続する

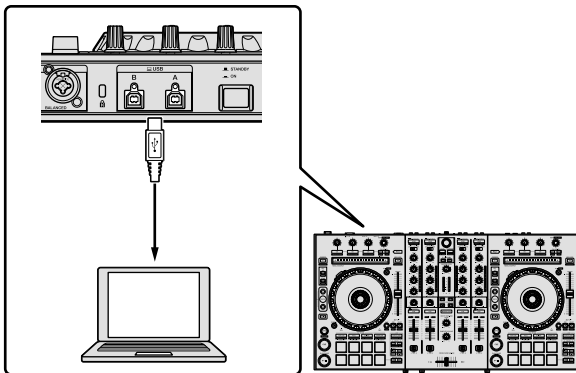

4 PC/Mac の電源をオンにする

5 AC アダプターに電源プラグを取り付ける

AC アダプター本体のガイドレールに沿って図のように電源プラグをスライドさせ、カチリと音がするまで押し込んでください。

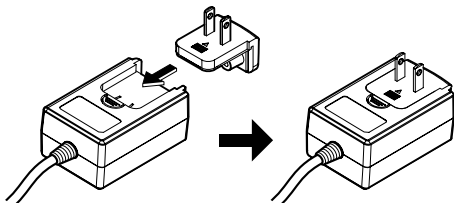

- AC アダプターの注意事項の詳細については、「AC アダプターについて」(p.6) をご覧ください。

- 販売されている地域によって、プラグ形状は異なります。

6 AC アダプターを接続する

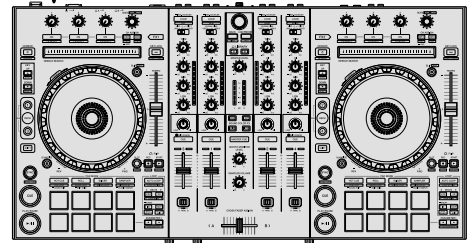
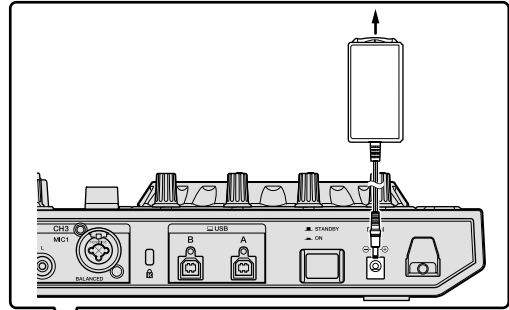

7 本機の背面部にある [STANDBY/ON] スイッチを押して、本機の電源をオンにする

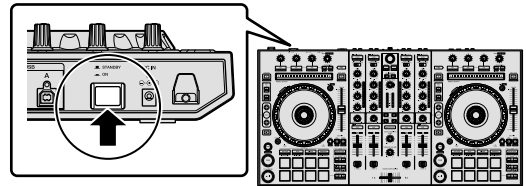

本機の電源をオンにします。

- Windows をお使いのお客様
本機をはじめて PC に接続したとき、または PC の USB 端子をつなぎ変えたときに [デバイスドライバーソフトウェアをインストールしています。] メッセージが表示されることがあります。[デバイスを使用する準備ができました。] メッセージが表示されるまで、そのままお待ちください。

8 出力端子に接続された機器 (パワードスピーカー、パワーアンプ、コンポなど) の電源を入れる

- 入力端子にマイクや DJ プレーヤーなどの外部機器を接続している場合は、それらの機器の電源も入れてください。

Serato DJ Pro を操作し音楽を再生する

Serato DJ Pro を起動する

本書は、本機のハードウェアとしての機能を中心に説明が構成されています。詳しい Serato DJ Pro ソフトウェアの操作については、Serato DJ Pro のソフトウェアマニュアルをご覧ください。

Mac のとき

Finder で [アプリケーション] フォルダを開いてから、[Serato DJ Pro] のアイコンをクリックする

Windows 10 のとき

[スタート] メニューから、[Serato] > [Serato DJ Pro] のアイコンをクリックする

Windows 8.1 のとき

[アプリ ビュー] から、[Serato DJ Pro] のアイコンをクリックする

Windows 7 のとき

Windows の [スタート] メニューから、[すべてのプログラム] > [Serato] > [Serato DJ Pro] のアイコンをクリックする

Serato DJ Pro ソフトウェア起動直後の PC/Mac 画面

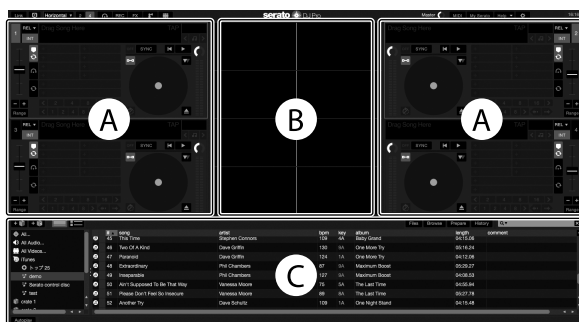

- Serato DJ Pro の初回起動時に表示される画面右側に [BUY/ACTIVATE] のアイコンが表示される場合がありますが、DDJ-SX3 をお使いのお客様はアクティベーションやライセンスを購入する必要はありません。DVS などの拡張パックは、追加オプションとして別途購入いただくことで利用できます。

Serato DJ Pro ソフトウェアに楽曲をロードしたときの PC/Mac 画面

PC/Mac 画面の左上にある [Library] をクリックして、プルダウンメニューから [Vertical] や [Horizontal] を選んで Serato DJ Pro の画面を切替えてください。

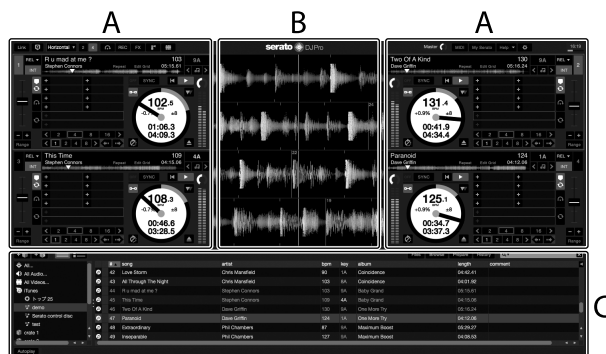

A デッキ部

ロードされたトラックの曲名、アーティスト名、BPM などのトラック情報や全体波形などを表示します。

B ウェーブフォームディスプレイ

ロードされたトラックの波形を表示します。

C ブラウザー部

ライブラリの中の楽曲や複数の楽曲をまとめて保存した crate を表示します。

楽曲をインポートする

以下では、楽曲をインポートする代表的な操作方法について説明します。

- Serato DJ Proソフトウェアでは、さまざまなインポート方法があります。詳細については、Serato DJ Proのソフトウェアマニュアルをご覧ください。
- すでにSerato Limited社のDJソフトウェア (Scratch Live、ITCH、Serato DJ Intro、Serato DJ Lite) をお使いのお客様で、楽曲ライブラリを作成されている場合は、以前作成した楽曲ライブラリをそのまま使うことができます。
- Serato DJ Introをお使いのお客様で、すでに楽曲ライブラリを作成されている場合は、楽曲の再解析が必要になる場合があります。

1 Serato DJ Proソフトウェア画面の [Files] キーをクリックして [Files] パネルを開く

お使いのPC/MacおよびPC/Macに接続されている周辺機器の中身が [Files] パネルに表示されます。

2 [Files] パネル内でライブラリに加えたい楽曲が含まれているフォルダーをクリックして選択する

3 Serato DJ Proソフトウェアの画面上で、選択したフォルダーを crates パネルにドラッグ & ドロップする

crate が作成され、ライブラリに楽曲が追加されます。

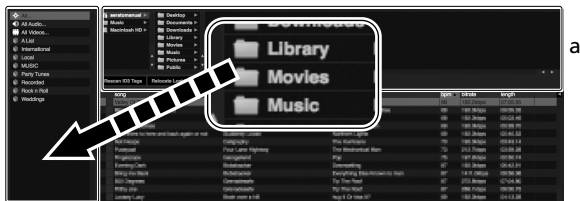

a [Files] パネル
b crates パネル

トラックをロードして再生する

以下では、デッキ [1] にトラックをロードする方法を例にして説明します。

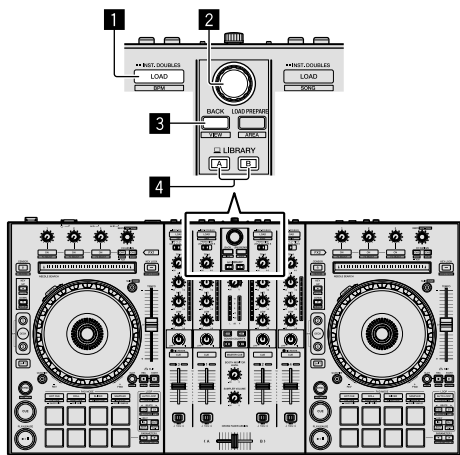

- 1 LOAD ボタン
- 2 ロータリーセレクター
- 3 BACK ボタン
- 4 LIBRARY A ボタン
LIBRARY B ボタン

1 [LIBRARY A] ボタン、または [LIBRARY B] ボタンを押して、PC/Mac を選択する

2 本機の [BACK] ボタンを押して、PC/Mac 画面の crates パネルにカーソルを移動させ、ロータリーセレクターを回して、crate などを選ぶ

3 ロータリーセレクターを押して、PC/Mac 画面のライブラリにカーソルを移動させ、ロータリーセレクターを回して、トラックを選ぶ

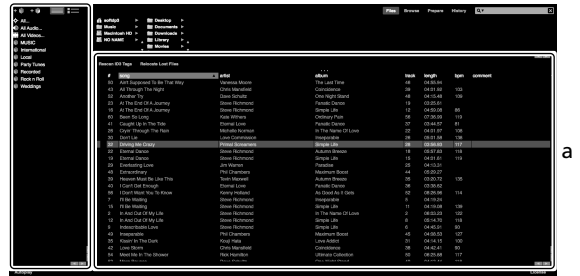

a ライブラリ
b crates パネル

4 [LOAD] ボタンを押して、選んでいるトラックをデッキにロードする

トラックを再生して音声を出力する

以下では、チャンネル 1 の音声を出力する方法を例にして説明します。

- [MASTER OUT 1] 端子および [MASTER OUT 2] 端子に接続している機器 (パワーアンプ、パワードスピーカーなど) のボリュームを適切に設定してください。ボリュームを上げすぎると高音で音声が出力されますのでご注意ください。

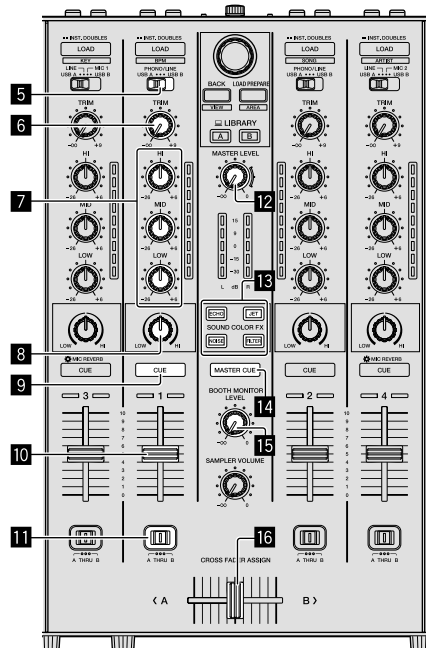

- 5 INPUT SELECT スイッチ
- 6 TRIM ノブ

- 7 EQ (HI、MID、LOW) ノブ
- 8 COLOR ノブ
- 9 ヘッドホン CUE ボタン
- 10 チャンネルフェーダー
- 11 クロスフェーダーアサインスイッチ
- 12 MASTER LEVEL ノブ
- 13 SOUND COLOR FX ボタン
- 14 MASTER CUE ボタン
- 15 BOOTH MONITOR LEVEL ノブ
- 16 クロスフェーダー
- 17 HEADPHONES LEVEL ノブ
- 18 HEADPHONES MIXING ノブ
- 19 CROSS FADER CURVE スイッチ

1 以下のように、ノブなどの位置を設定してください

ノブなどの名称	位置
MASTER LEVEL ノブ	左に回しきった位置
TRIM ノブ	左に回しきった位置
EQ (HI、MID、LOW) ノブ	中心位置
COLOR ノブ	中心位置
チャンネルフェーダー	手前側の位置
クロスフェーダーアサインスイッチ	[THRU] の位置
INPUT SELECT スイッチ	[USB A] または [USB B] の位置

2 [▶/||] ボタンを押してトラックを再生する

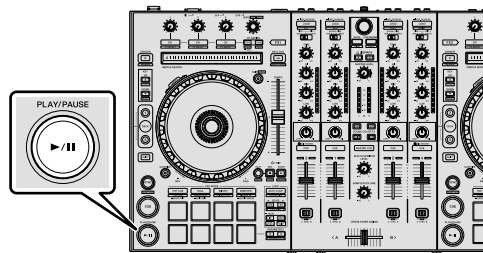

3 チャンネルフェーダーを奥側に動かす

4 [TRIM] ノブを回す

チャンネルレベルインジケータのオレンジ色のインジケータがピークレベルで点灯するように [TRIM] を調整してください。

5 [MASTER LEVEL] ノブを回して、スピーカーの音声レベルを調整する

[MASTER OUT 1] 端子および [MASTER OUT 2] 端子から出力される音声レベルを適切な音量に調整します。

ヘッドホンで音声をモニターする

以下のように、ノブなどの位置を設定してください

ノブなどの名称	位置
HEADPHONES MIXING ノブ	中心位置
HEADPHONES LEVEL ノブ	左に回しきった位置

1 チャンネル 1 のヘッドホン [CUE] ボタンを押す

2 [HEADPHONES LEVEL] ノブを回す

ヘッドホンから出力される音声レベルを適切な音量に調整します。



メモ

本機と Serato DJ Pro ソフトウェアは、個性的な DJ プレイを可能にする多くの機能が搭載されています。それぞれの機能について、詳しくは取扱説明書および Serato DJ Pro のソフトウェアマニュアルをご覧ください。

- 本機の取扱説明書は Pioneer DJ サポートサイトからダウンロードできます。詳細については、「本機の取扱説明書を閲覧する」(p.7) をご覧ください。
- Serato DJ Pro のソフトウェアマニュアルは、「Serato.com」からダウンロードできます。詳細については、「Serato DJ Pro のソフトウェアマニュアルをダウンロードする」(p.7) をご覧ください。

設定を変更する

本機の設定を変更する方法についての詳細は、取扱説明書の「設定を変更する」をご覧ください。

システムを終了する

1 Serato DJ Pro を終了する

ソフトウェアを閉じると、終了の確認のための画面が PC/Mac 上に表示されます。[Yes] をクリックして終了します。

2 本機の背面部にある [⏻STANDBY/ON] スイッチを押して、本機の電源をスタンバイにする

3 USB ケーブルを PC/Mac から抜く

その他

故障かな？と思ったら

- 故障かな？と思ったら、本機の取扱説明書の「故障かな？と思ったら」の項目および Pioneer DJ サポートサイトへアクセスして、[DDJ-SX3] の [よくある質問] を確認してください。
pioneerdj.com/support/
また、本機と接続している機器もあわせて確認してください。それでも正常に動作しないときは、17 ページの「保証とアフターサービス」をお読みのうえ、販売店にお問い合わせください。
- 静電気など、外部からの影響により本機が正常に動作しないことがあります。このようなときは、電源をオフにしてから 1 分後に再度電源をオンにすることで正常に動作することがあります。

保証とアフターサービス

修理に関するご質問、ご相談

裏表紙に記載の修理受付窓口、またはお買い求めの販売店にご相談ください。

保証書（裏表紙に記載）

保証書は必ず「販売店名・購入日」などの記入を確かめて販売店から受け取り、内容をよく読んで大切に保管してください。

保証書に販売店名や購入日の記載がない場合は、本製品のご購入の際に受け取られた、購入日が明記されている購入証明書（レシート、納品書、受注メールなど）が必要となります。保証書とともに大切に保管してください。

保証期間は購入日から 1 年間です。

補修用性能部品の最低保有期間

当社はこの製品の補修用性能部品を製造打ち切り後、8 年間保有しています。性能部品とは、その製品の機能を維持するために必要な部品です。

修理を依頼される時

本製品の取扱説明書をお読みいただき、故障かどうかご確認ください。それでも正常に動作しないときには、必ず AC アダプターを抜いてから、次の要領で修理を依頼してください。

連絡していただきたい内容

- ご住所
- お名前
- お電話番号
- 製品名：DJ コントローラー
- 型番：DDJ-SX3
- お買い上げ日
- 故障または異常の内容
「いつ、どのくらいの頻度で、どのような操作で、どうなる」といった詳細

保証期間中は

修理に際しましては、保証書をご提示ください。保証書に記載されている弊社保証規定に基づき修理いたします。

保証期間を過ぎているときは

修理すれば使用できる製品については、ご希望により有料で修理いたします。

商標および登録商標について

- Pioneer DJ は、パイオニア株式会社の商標であり、ライセンスに基づき使用されています。
 - Windows は米国 Microsoft Corporation の米国およびその他の国における登録商標です。
 - macOS、OS X および Finder は、米国および他の国々で登録された Apple Inc. の商標です。
 - Intel および Intel Core は、米国および/またはその他の国における Intel Corporation の商標です。
 - Adobe および Reader は、Adobe Systems Incorporated（アドビシステムズ社）の米国ならびに他の国における登録商標または商標です。
 - Serato DJ Pro は Serato Limited 社の登録商標です。
- その他記載されている会社名および製品名等は、各社の登録商標または商標です。

著作権についてのご注意

あなたが録音したものは、個人として楽しむなどの他は、著作権法上、権利者に無断で使用できません。

- CD などから録音される音楽は、各国の著作権法ならびに国際条約で保護されています。また、録音した者自身が、それを合法的に使用するうえでのすべての責任を負います。
- インターネットなどからダウンロードされる音楽を取り扱う際は、ダウンロードした者自身が、ダウンロードサイトとの契約に則ってそれを使用するうえでのすべての責任を負います。

仕様

AC アダプター

電源.....AC 100 V ~ 240 V、50 Hz/60 Hz
定格電流.....800 mA
定格出力.....DC 5 V、3 A

本体一般

本体質量.....6.1 kg
最大外形寸法 (W × D × H).....
664.0 mm × 354.4 mm × 70.4 mm
許容動作温度.....+ 5 ° C ~ + 35 ° C
許容動作湿度.....5 % から 85 % (結露のないこと)

オーディオ部

サンプリングレート.....44.1 kHz
A/D、D/A コンバーター.....24 bits
周波数特性

USB、LINE、MIC.....20 Hz ~ 20 kHz
S/N 比 (定格出力時、A-WEIGHTED)

USB.....107 dB
LINE.....96 dB
PHONO.....87 dB
MIC.....80 dB

全高調波歪率 (20 Hz ~ 20 kHzBW)

USB.....0.003 %
LINE.....0.005 %

基準入力レベル / 入力インピーダンス

LINE.....-12 dBu/47 k Ω
PHONO.....-52 dBu/47 k Ω
MIC.....-57 dBu/3 k Ω

基準出力レベル / 負荷インピーダンス / 出力インピーダンス

MASTER OUT 1.....+6 dBu/10 k Ω /390 Ω
MASTER OUT 2.....+2 dBu/10 k Ω /1 k Ω
BOOTH OUT.....+6 dBu/10 k Ω /390 Ω
PHONE.....+4 dBu/32 Ω /32 Ω

定格出力レベル / 負荷インピーダンス

MASTER OUT 1.....24 dBu/10 k Ω
MASTER OUT 2.....20 dBu/10 k Ω
BOOTH OUT.....24 dBu/10 k Ω

クロストーク

LINE.....82 dB

チャンネルイコライザー特性

HI.....-26 dB ~ +6 dB (13 kHz)
MID.....-26 dB ~ +6 dB (1 kHz)
LOW.....-26 dB ~ +6 dB (70 Hz)

入力 / 出力端子

LINE 入力端子

RCA ピンジャック.....2 系統

LINE/PHONO 入力端子

RCA ピンジャック.....2 系統

MIC1 端子

XLR コネクター / フォーンジャック (Ø 6.3 mm).....1 系統

MIC2 端子

XLR コネクター.....1 系統

MIC3 端子

フォーンジャック (Ø 6.3 mm).....1 系統

MASTER OUT 1 出力端子

XLR コネクター.....1 系統

MASTER OUT 2 出力端子

RCA ピンジャック.....1 系統

BOOTH OUT 出力端子

フォーンジャック (Ø 6.3 mm).....1 系統

HEADPHONES 出力端子

ステレオフォーンジャック (Ø 6.3 mm).....1 系統

ステレオミニフォーンジャック (Ø 3.5 mm).....1 系統

USB 端子

B タイプ.....2 系統

- 本機および付属ソフトウェアの仕様および外観は、改良のため予告なく変更することがあります。
- © 2018 Pioneer DJ 株式会社 禁無断転載

＜各窓口へお問い合わせ時のご注意＞

「0120」で始まる電話番号は、携帯電話・PHS・一部のIP電話などからはご使用になれません。

ナビダイヤルは、携帯電話・PHSなどからご利用可能ですが、通話料がかかります。また一部のIP電話などからはご使用になれません。

正確なご相談対応のために折り返しお電話をさせていただく場合がございますので発信者番号の通知にご協力いただきますようお願いいたします。

商品についてのご相談窓口 ※番号をよくお確かめの上おかけいただきますようお願いいたします

Pioneer DJ商品の取り付け・組み合わせなどについては、お買い求めの販売店様へお問い合わせください。

- 商品のご購入や取り扱い、故障かどうかのご相談窓口およびカタログのご請求について

Pioneer DJ サポートセンター

受付時間 月曜～金曜9:30～18:00（祝日・弊社休業日は除く）

- 電話
 - 【固定電話から】 **0120-545-676（無料）**
 - 【携帯電話・PHSから】 **0570-057-134（ナビダイヤル・有料）**
- ファックス **0570-057-135（ナビダイヤル・有料）**
- インターネットホームページ pioneerdj.com/support/
※商品についてよくあるお問い合わせ、ソフトウェアダウンロードなど

修理についてのご相談窓口 ※番号をよくお確かめの上おかけいただきますようお願いいたします

修理をご依頼される場合は、取扱説明書の『故障かな？と思ったら』を一度ご覧になり、故障かどうか確認ください。それでも正常に動作しない場合は、①型名②ご購入日③故障症状を具体的に、ご連絡ください。

修理受付窓口

受付時間 月曜～金曜9:30～18:00、土曜9:30～12:00、13:00～17:00（祝日・弊社休業日は除く）

- 電話
 - 【固定電話から】 **0120-5-81028（無料）**
 - 【携帯電話・PHSから】 **0570-037-610（ナビダイヤル・有料）**
- ファックス **0120-5-81029（無料）**
- インターネットホームページ <http://pioneer.jp/support/purpose/repair/>
※インターネットによる修理のお申し込みを受け付けております

部品のご購入についてのご相談窓口 ※番号をよくお確かめの上おかけいただきますようお願いいたします

- 部品（付属品、取扱説明書など）のご購入について

部品受注センター

受付時間 月曜～金曜9:30～18:00、土曜9:30～12:00、13:00～17:00（祝日・弊社休業日は除く）

- 電話
 - 【固定電話から】 **0120-5-81095（無料）**
 - 【携帯電話・PHSから】 **0570-057-140（ナビダイヤル・有料）**
- ファックス **0120-5-81096（無料）**

商品相談・修理受付・付属品購入窓口のご案内
～お取り扱いにお困りのとき、前項をご覧ください。

Pioneer Dj 音響映像機器保証書

出張修理

機種	DDJ-SX3	
お客様	お名前 _____ 様	
	ご住所 〒 _____	
	電話番号 (_____)	
	お買い上げ店名・住所・電話番号 _____	
	年 月 日	
	保証期間 (お買い上げ日より)	
本体	1年	

本書は、本書記載内容で無料修理を行うことをお約束するものです。

- お客様へお願い
お手数ですが、ご住所、お名前、電話番号をわかりやすくご記入ください。
お客様にご記入いただいた保証書は、保証期間内のサービス活動及びその後の安全点検活動のために記載内容を利用して頂く場合がございますので、ご了承ください。
- ご販売店様へ
お買い上げ日、貴店名、住所、電話番号を記入のうえ、保証書をお客様へお渡しください。

Pioneer DJ 株式会社

〒220-0012 神奈川県横浜市西区みなとみらい
4丁目4番5号 横浜アイマークプレイス6階
お問合せ先: Pioneer DJ サポートセンター
0120-545-676

〈 無料修理規定 〉

- 取扱説明書、本体貼付ラベル等の注意にしたがった使用状態で故障した場合には、お買い上げの販売店または弊社が無料修理いたします。
- 保証期間内に故障して無料修理をお受けになる場合には、お買い上げの販売店にご依頼ください。その際には本書をご提示ください。なお、離島及び離島に準ずる遠隔地へのお出張修理を行った場合には、出張に要する実費を申し受けます。
- ご転居、ご贈答品等で本保証書に記入してあるお買い上げの販売店に修理が依頼できない場合には、Pioneer DJ修理受付窓口(取扱説明書をご参照)へご相談ください。
- 保証期間内でも次の場合には有料修理になります。
 - 使用上の誤りまたは不当な修理や改造による故障および損傷
 - お買い上げ後の取付場所の移動、落下等による故障および損傷
 - 火災、地震、水害、落雷その他の天災地変、公害、塩害、異常電圧、水掛り等による故障および損傷
 - 消耗品(各部ゴム、電池、ピックアップ、スピンドルモーター、スライダモーター等)の交換
 - 本書の提示がない場合
 - お買い上げの年月日、販売店が確認できない場合
 - 本書のお買い上げの年月日、お客様名、販売店名を書き換えた場合
 - 故障の原因が本製品以外の他社製品にある場合
 - 劣悪な設置条件(油煙、熱、塵、水、直射日光等)にて使用し故障した場合

- 本書は日本国内においてのみ有効です。
This warranty is valid only in Japan.
- 本書は再発行いたしませんので紛失しないように大切に保管してください。
- その他
 - 故障その他による営業上の機会損失(逸失利益)は補償いたしませんのでご了承ください。
 - 高技術商品は引取り修理になる場合があります。
 - 特殊なセッティング(配線の引直し、棚の設置等)、「取付業者指定商品」の取付け取外しは専門の工事店にご依頼ください。

修理メモ

※この保証書は、本書に明示した期間、条件のもとにおいて無料修理をお約束するものです。したがってこの保証書によって保証書を発行している者(保証責任者)、及びそれ以外の事業者に対するお客様の法律上の権利を制限するものではありません。保証期間経過後の修理等についてご不明の場合は、お買い上げの販売店にお問い合わせください。
※保証期間経過後の修理、補修用性能部品の保有期間について詳しくは取扱説明書をご覧ください。

© 2018 Pioneer DJ株式会社 禁無断転載
© 2018 Pioneer DJ Corporation. All rights reserved.

Pioneer DJ Corporation

6F, Yokohama i-Mark Place, 4-4-5 Minatomirai, Nishi-ku, Yokohama, Kanagawa 220-0012 JAPAN

Pioneer DJ 株式会社

〒220-0012 神奈川県横浜市西区みなとみらい4丁目4番5号 横浜アイマークプレイス6階

Корпорация Пайонир Диджей

6F, Йокогама i-Mark Place, 4-4-5 Минатомирай, Ниси-ку, Йокогама, Канагава 220-0012 ЯПОНИЯ

Pioneer DJ Europe Limited

Anteros Building, Odyssey Business Park, West End Road, South Ruislip, Middlesex, HA4 6QQ, U.K. TEL: +44-203-7617-220

Pioneer DJ Americas, Inc.

2050 W. 190th Street, Suite 109, Torrance, CA 90504, U.S.A. TEL: +1 (424) 488-0480

PIONEER ELECTRONICS ASIACENTRE PTE. LTD.

2 Jalan Kilang Barat, #07-01, Singapore 159346 TEL: +65-6378-7888

PIONEER ELECTRONICS AUSTRALIA PTY. LTD.

5 Arco Lane, Heatherton, Victoria, 3202, Australia, TEL: +61-3-9586-6300

PIONEER ELECTRONICS (THAILAND) CO., LTD.

17th Fl., KPN Tower, 719 Rama 9 Road, Bangkok, Huaykwang, Bangkok 10310
TEL: +66-2-717-0777

PIONEER TECHNOLOGY (MALAYSIA) SDN. BHD

16th Floor, Menara Liberty, 1008 Jalan Sultan Ismail 50250 Kuala Lumpur
TEL: +60-3-2697-2920

先鋒股份有限公司

台灣台北市內湖區瑞光路 407 號 8 樓 TEL: +886-(0)2-2657-3588

先鋒電子(香港)有限公司

香港九龍長沙灣道 909 號 5 樓 TEL: +852-2848-6488

PIONEER ELECTRONICS DE MEXICO S.A. DE C.V.

Blvd. Manuel Avila Camacho 138 10 piso Col.Lomas de Chapultepec, Mexico, D.F. 11000 TEL: +52-55-9178-4270

PIONEER INDIA ELECTRONICS PRIVATE LTD.

216, Second Floor, Time Tower, M.G. Road, Sector 28, Gurgaon 122001, Haryana, India TEL: +91-124-463-6100